

A-dec-elektromotorsysteem

Inhoud

Voordat u begint	2
A-dec 200/332/333/334/335/336/342/ Performer B	2
A-dec 532B/533B/541B	8
A-dec 532A/533A/541A/542	25
Afstellen en testen	32
Foutcodes	32
Wettelijke informatie en garantie	32

Instrumentenbrug A-dec 300 afgebeeld



Besturingsmodule voor elektromotor A-dec 501



Productmodellen en -versies die in dit document worden behandeld

Modellen	Versies	Beschrijving
332/333/336/342	A	Instrumentenbrug
334/335	A/B	Instrumentenbrug
532/533/541	A/B	Instrumentenbrug
542	A	Instrumentenbrug
200/Performer®	B	Instrumentenbrug

Voordat u begint

Belangrijke informatie



OPMERKING Elektromotoren van A-dec zijn alleen compatibel met de volgende herzieningen van A-dec-bedieningspanelen en behandelunits:

- 300 deluxe-bedieningspaneel Rev G of nieuwer
- 500 deluxe plus-bedieningspaneel
- 500 deluxe-bedieningspaneel Rev L of nieuwer en 500-behandelunit Rev F en nieuwer

Aanbevolen gereedschappen

- Kruiskopschroevendraaier
- Inbussleutelset
- Antistatische polsband
- Zijknijptang
- Hemostaten

Installatie-instructies per serie instrumentenbrug

Ga naar de sectie voor uw type systeem:

A-dec 200/332/333/334/335/336/342/ Performer B	2
A-dec 532B/533B/541B	8
A-dec 532A/533A/541A/542	25

A-dec 200/332/333/334/335/ 336/342/Performer B

Verwijder de afdekplaten



LET OP Als u de stroom niet uitschakelt voordat u met deze procedure begint, kan dit leiden tot een elektrische schok.

1. Schakel de stroom van het systeem uit.



LET OP Wanneer u de afdekplaten verwijdert of terugplaatst, moet u ervoor zorgen dat u de bedrading of de leidingen niet beschadigt. Controleer na het vervangen van de afdekplaten of deze goed vastzitten

2. Verwijder de afdekplaten van de instrumentenbrug.
 - (1) Gebruik een inbussleutel van 7/64 inch om de schroeven te verwijderen waarmee de afdekplaat aan de achterkant is bevestigd.
 - (2) Verwijder de afdekplaat aan de achterkant.
 - (3) Gebruik een inbussleutel van 7/64 inch om de schroeven te verwijderen waarmee de afdekplaat aan de voorkant is bevestigd.
 - Traditioneel: Verwijder de afdekplaat aan de voorkant.
 - Continental®: Til de afdekplaat aan de voorkant op.
3. Breng indien nodig het deluxe-bedieningspaneel en de Continental-zweeparm aan. Volg de instructies in de sets die bij deze componenten zijn geleverd.

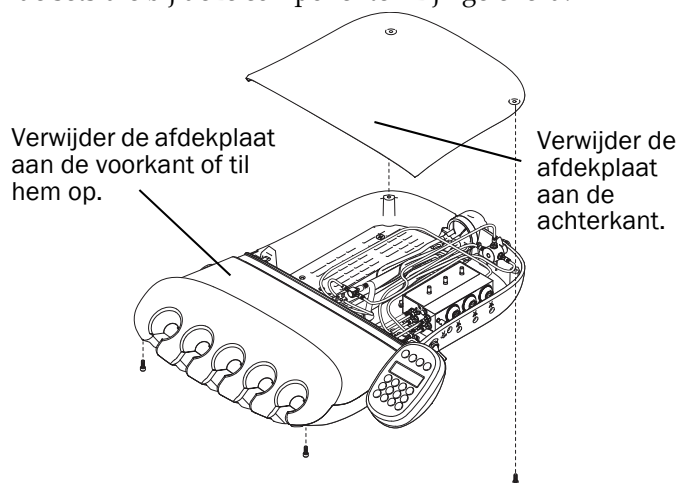

Breng de slang voor het handstuk aan

200/332/334/336/342/Performer B 3

333/335 3

200/332/334/336/342/Performer B

1. Leid de slang omhoog dóór de onderkant van het platform van de behandelunit, en de behandelunit in.
2. Breng een kabelbinder aan als snoerontlasting, en zorg voor voldoende speling om aanpassing van de slangpositie mogelijk te maken.
3. Pas de lengte van de slang aan, zodat de slang gelijk loopt met de spuitslang.
4. Trek de kabelbinder strak om de slang op zijn plaats vast te zetten.

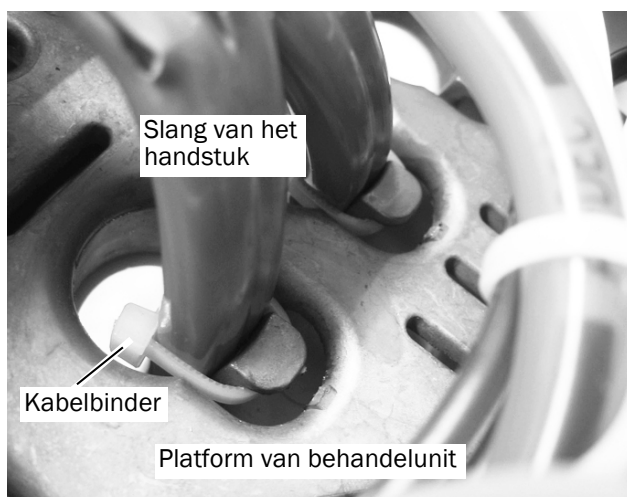

OPMERKING Trek de kabelbinders om de slang voor het handstuk niet te strak, aangezien dit de lucht- en waterstroming kan belemmeren.

Volgende stap

Ga verder met 'Sluit de slang voor het handstuk aan op het stuurblok' op pagina 5.

333/335

1. Trek de druppelafscherming omlaag van de afdekplaat aan de voorkant, om toegang te krijgen tot de slang.

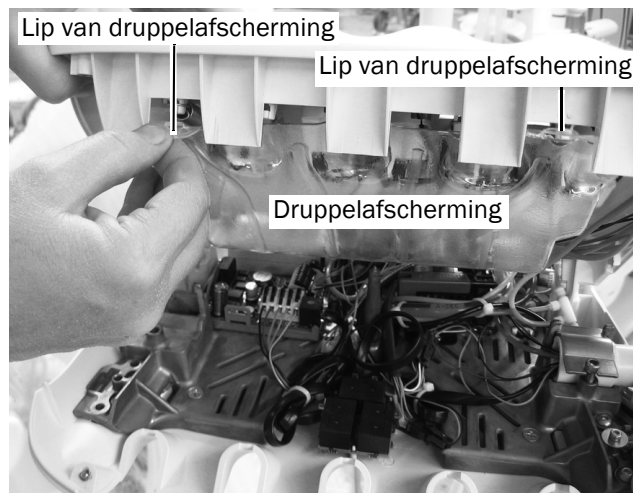

2. Verwijder de haak van de zweepparm. Steek de slang voor het handstuk in de slang voor de zweepparm en leid hem de behandelunit in.
3. Pers de slang voor het handstuk in de haak van de zweepparm. Pas de lengte aan, zodat de slang gelijk loopt met de spuitslang.
4. Breng de zwarte kabelbus en de kabelbinder aan.
5. Trek aan de slang tot de kabelbinder contact maakt met de kabelbus.
6. Breng de haak van de zweepparm weer aan.

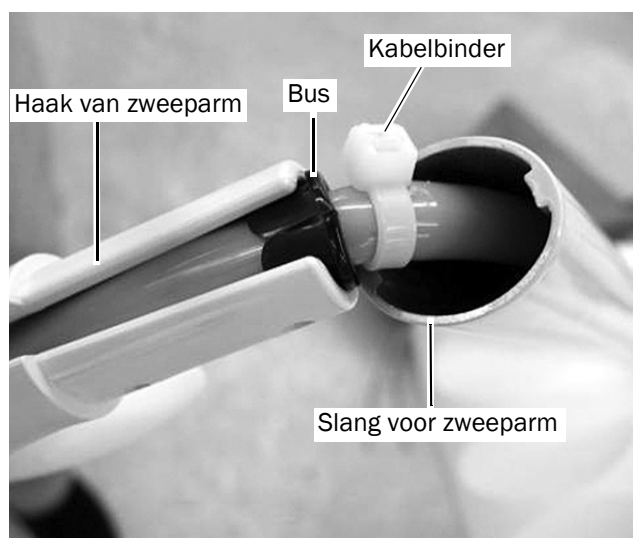

7. Bevestig de slang met een kabelbinder op het kanaal van de druppelafscherming. Maak een lus in de slang zodat deze niet kan knikken. Knip het uitstekende gedeelte van de kabelbinder na afloop af.



OPMERKING Trek de kabelbinders om de slang voor het handstuk niet te strak, aangezien dit de lucht- en waterstroming kan belemmeren.

8. Breng de druppelafscherming weer aan op de afdeklamp aan de voorkant.

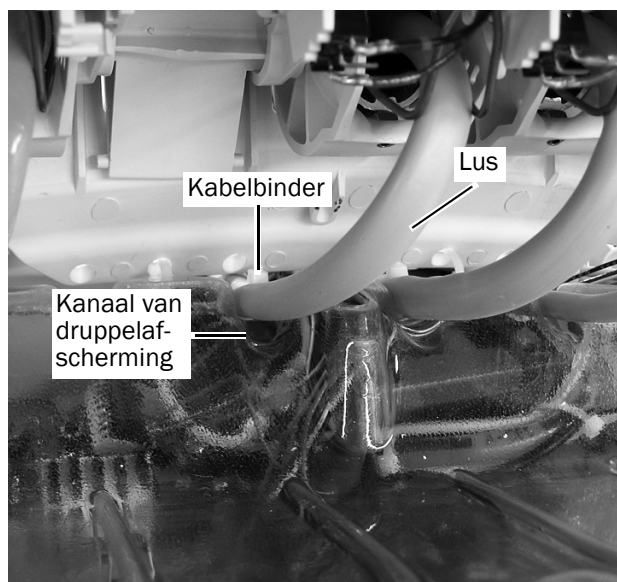

Volgende stap

Ga verder met 'Sluit de slang voor het handstuk aan op het stuurblok' op pagina 5.

Sluit de slang voor het handstuk aan op het stuurblok

Gebruik het onderstaande stroomdiagram om de slang- en draadaansluitingen te bestuderen voordat u het handstuk aansluit.

Stroomdiagram A-dec 501-besturingsmodule op A-dec 332/333/334/335/336/342/Performer B

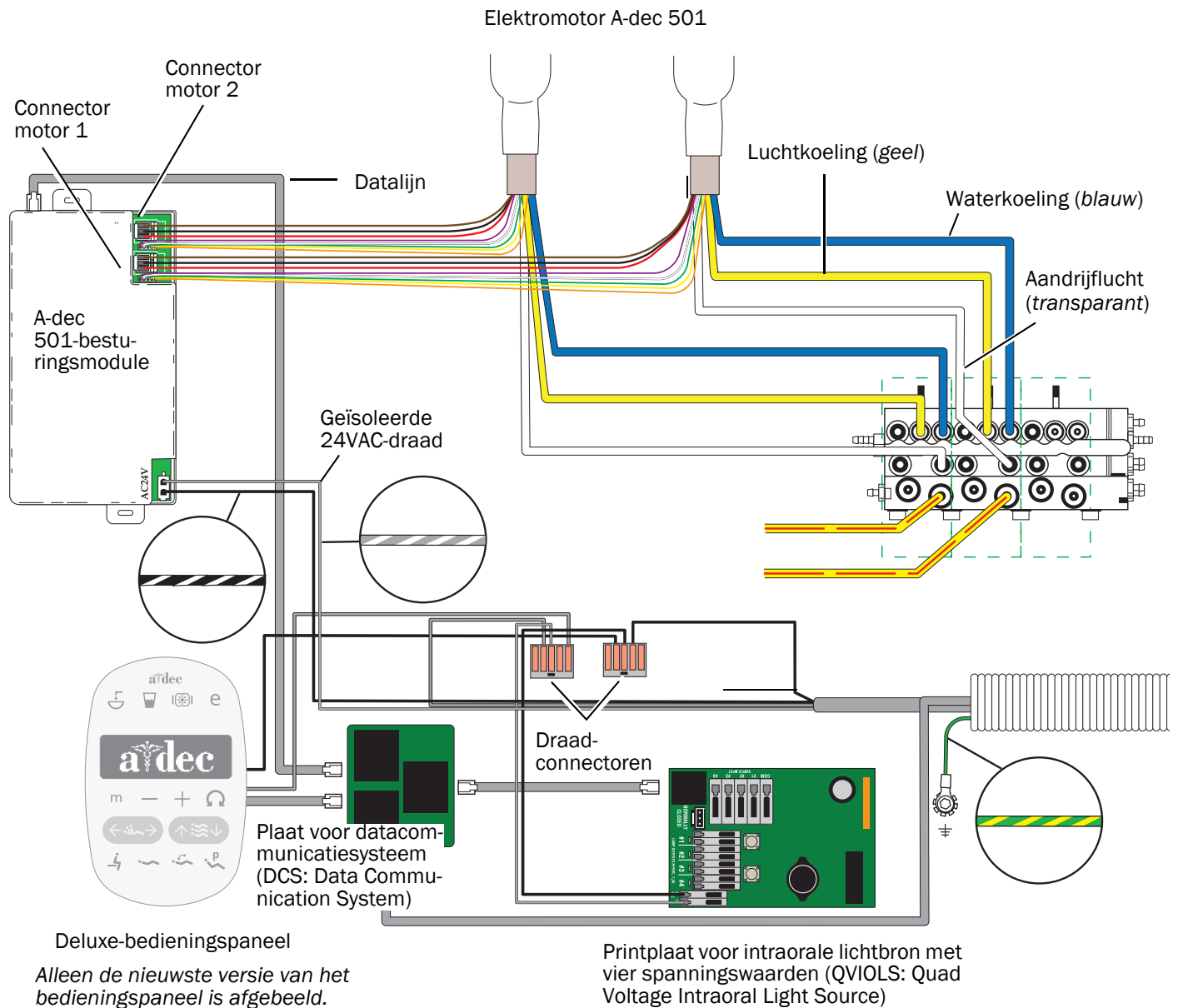



OPGELET Printplaten zijn gevoelig voor statische elektriciteit. Neem steeds de nodige voorzorgsmaatregelen om elektrostatische ontladingen te voorkomen wanneer u een printplaat aanraakt of verbindingen van of naar de printplaat maakt. Printplaten mogen alleen worden geïnstalleerd door een elektricien of door gekwalificeerd onderhoudspersoneel.

1. Maak een aardband vast om uw pols en bevestig het andere uiteinde aan een aardingslocatie in de behandelunit.
2. Open de schuifvergrendeling en sluit de slang voor het handstuk aan op de juiste positie van het stuurblok.
 - Gele slang op de luchtkoelingspoort.
 - Blauwe slang op de waterkoelingspoort.
 - Transparante slang op de aandrijfvluchtpoort.



OPMERKING Snijd de slang voor het handstuk niet af. Wikkel de slang voorzichtig op in de behandelunit voor toekomstig gebruik en onderhoud.

3. Sluit de schuifvergrendeling.

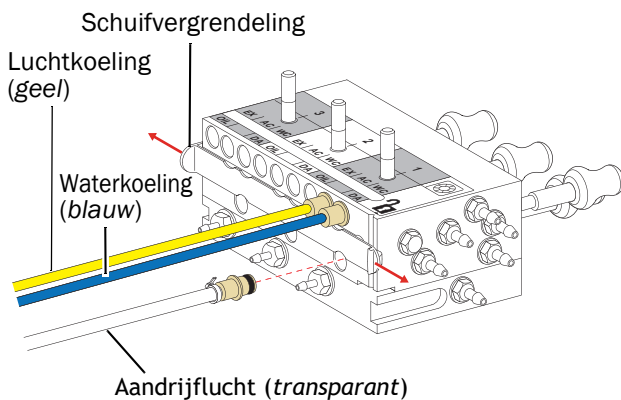

Breng de besturingsmodule aan en sluit de draden aan

1. Plaats de besturingsmodule in de achterkant van de behandelunit.
2. Bevestig de besturingsmodule met twee zelftappende schroeven op de behandelunit.



3. Steek de datalijn in de besturingsmodule en de DCS-plaat.

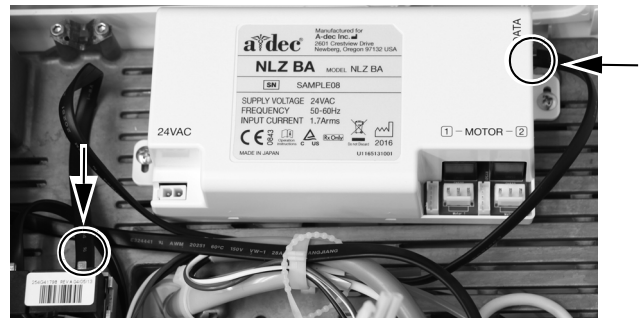

4. Sluit de AC-voeding aan.

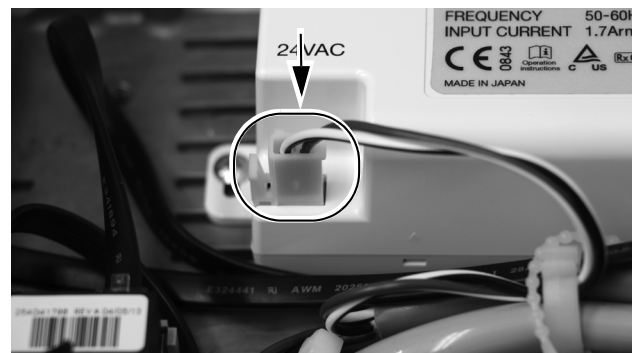

- Sluit de draadconnectoren van de elektromotor aan op hun posities op de besturingsmodule.



OPMERKING Gebruik voor het aansluiten van één motor op de A-dec 501-besturingsmodule de connectoren voor motor 1. Als u twee motoren aansluit, gebruikt u de connectoren voor motor 1 voor de eerste motor en de connectoren voor motor 2 voor de tweede motor.

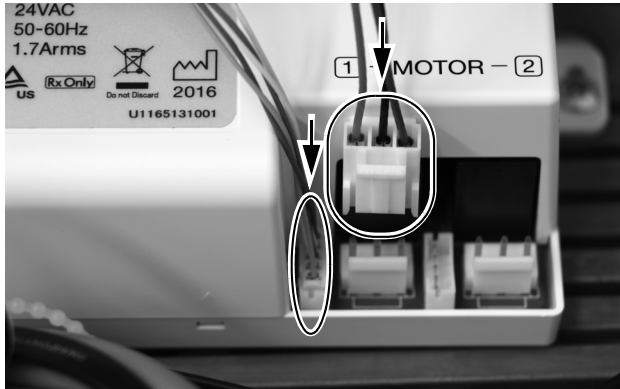

Programmeer het A-dec 300 Deluxe-bedieningspaneel



- Schakel de stroom van het systeem in.
- Om **System Setup** te openen, houdt u de knoppen **m** en **e** drie seconden lang gelijktijdig ingedrukt en drukt u vervolgens op **▶**.



OPMERKING Gebruik de knoppen min **–** en plus **+** om menuopties te wijzigen. Druk op **▶** om te selecteren.

- Selecteer in het menu **System Setup** de optie **Handpieces**.
- Selecteer **Holder Setup**.
- Til bij Traditionele systemen de motor op. Trek bij Continental-systemen de zweepparm naar voren.
- Selecteer **Electric**.
- Selecteer **Motor Number 1** (positie 1 op de besturingsmodule).
- Selecteer het motortype.
- Stel de lengte van de aangebrachte kabel in en sla de instellingen op. U zou drie pieptonen moeten horen. Beweeg de zweepparm weer naar achteren of zet de motor weer in zijn houder.
- Voor systemen met twee elektromotoren herhaalt u stap 3 t/m 9 en selecteert u motornummer 2.
- Houd **◀** ingedrukt tot het A-dec-logo verschijnt om aan te geven dat het menu **System Setup** is afgesloten.

Volgende stap

Ga verder met 'Afstellen en testen' op pagina 32.

A-dec 532B/533B/541B

Schakel de stroom uit



LET OP Als u de stroom niet uitschakelt voordat u met deze procedure begint, kan dit leiden tot een elektrische schok.

1. Gebruik de hoofdschakelaar om de stroom van het systeem uit te schakelen.



OPMERKING De hoofdschakelaar voor de 541 bevindt zich onder het werkoppervlak.



Bereid het systeem voor

532B	8
533B	11
541B	14

532B

1. Draai het bedieningspaneel opzij.





LET OP Wanneer u de afdekplaten verwijdert of terugplaatst, moet u ervoor zorgen dat u de bedrading of de leidingen niet beschadigt. Controleer na het vervangen van de afdekplaten of deze goed vastzitten.

2. Duw de ontgrendeling van de afdekplaat aan de achterkant van de behandelunit omhoog.

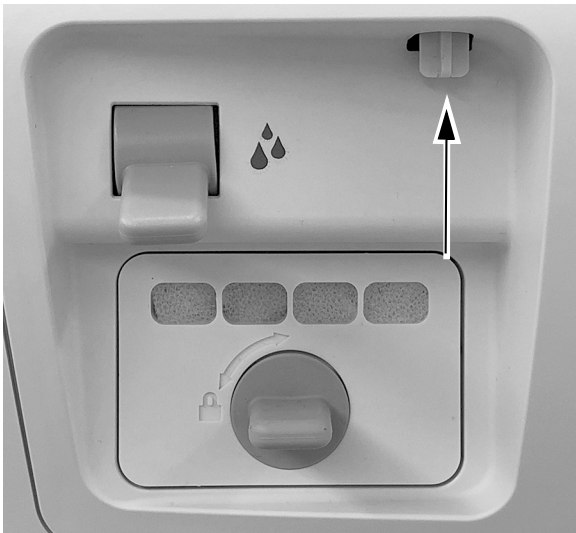

3. Til de bovenste afdekplaat van de behandelunit op.



OPGELET Printplaten zijn gevoelig voor statische elektriciteit. Neem steeds de nodige voorzorgsmaatregelen om elektrostatische ontladingen te voorkomen wanneer u een printplaat aanraakt of verbindingen van of naar de printplaat maakt. Printplaten mogen alleen worden geïnstalleerd door een elektricien of door gekwalificeerd onderhoudspersoneel.

4. Maak een aardband vast om uw pols en sluit het andere uiteinde aan op het aardingsoog dat is bevestigd op de spoelchakelaar aan de achterkant van de behandelunit.

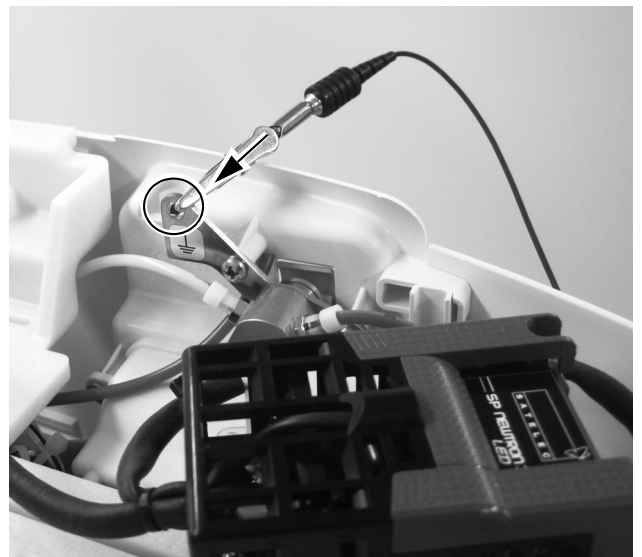

5. Trek aan de voorste afdekplaat van de behandelunit.

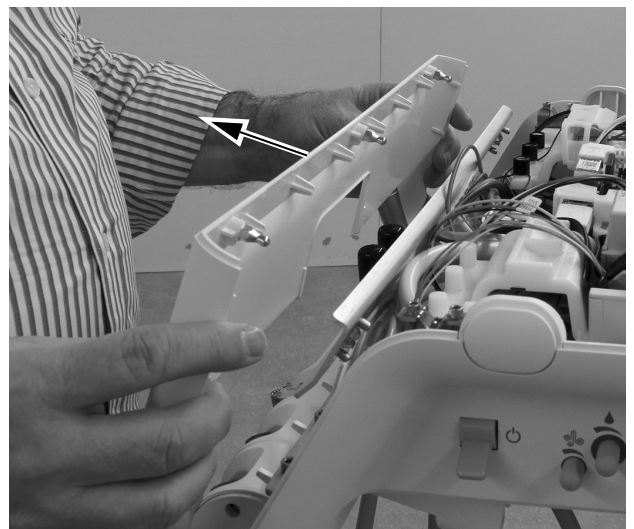

6. Plaats de slang in de hiervoor bestemde houder.
7. Maak een lus aan het draaduiteinde van de slang, zodat de mantel kan worden gebruikt om de slang dóór de behandelunit te trekken.

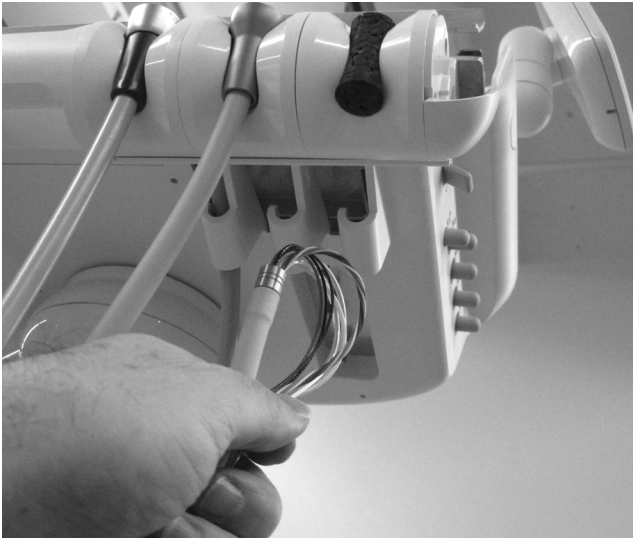

8. Pas de lengte van de slang aan zodat de slang even lang is als de andere slangen in de behandelunit, en markeer de slangmantel ongeveer 12 mm (1/2 inch) boven het chassis.



9. Snijd de slangmantel af bij de markering.



10. Steek de slang omhoog dóór het chassis. Breng een kabelbinder aan om de slang op circa 12 mm (1/2 inch) onder de markering op de slang. Zet de kabelbinder pas vast als u hiervoor de instructie krijgt. Maak een grote lus zoals afgebeeld.

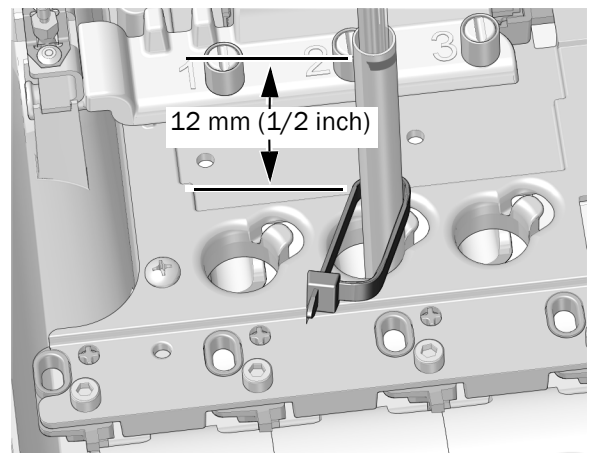

11. Plaats de kabelbinder om de stijl aan de rand van de slangopening in het chassis. Zorg dat de lus in de kabelbinder zich achter de stijl bevindt.

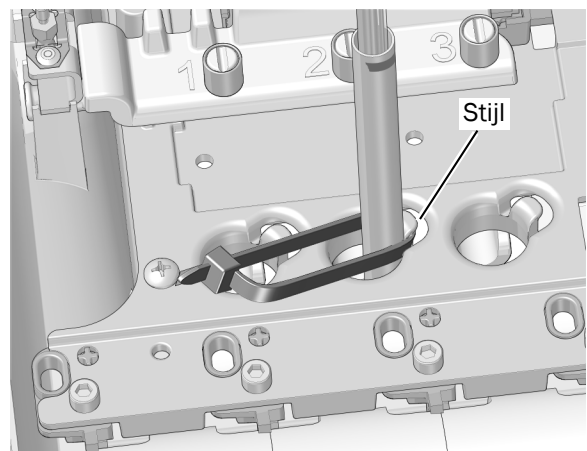

12. Duw de kabelbinder omlaag tot hij zich onder de bovenkant van de stijl bevindt. Zet de kabelbinder vast; zorg hierbij dat de kabelbinder om de stijl blijft zitten. Snijd het overtollig stuk kabelbinder af.

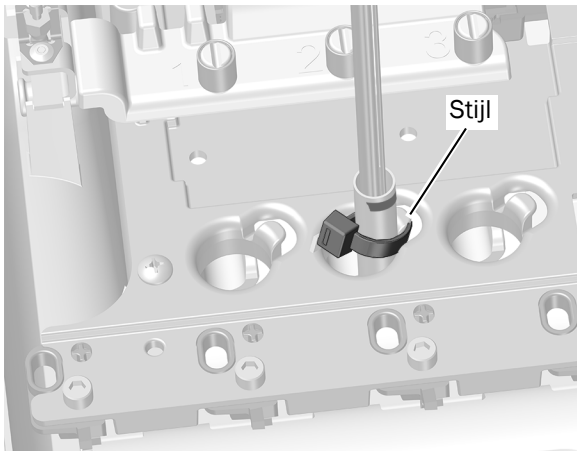

**Volgende
stap**

Ga verder met 'Leid de slangen en draden' op pagina 15.

533B

1. Til de hoek van het instrumentenblok op aan de zijkant van de instrumentenbrug waarop u de elektromotor gaat aanbrengen.

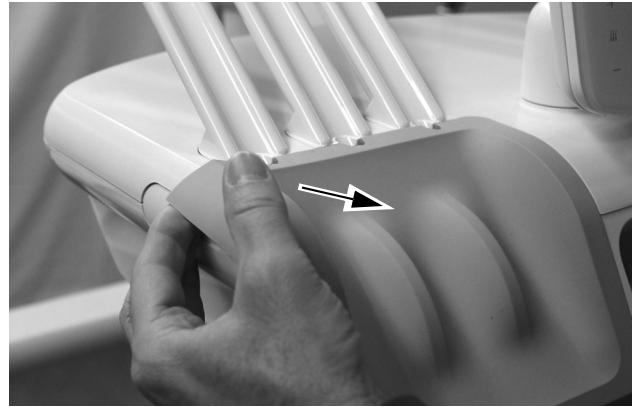

2. Trek het instrumentenblok voorzichtig weg van de behandelunit.



3. Steek de draden en slang vanaf de slang voor het handstuk in de onderste opening in de behandelunit.

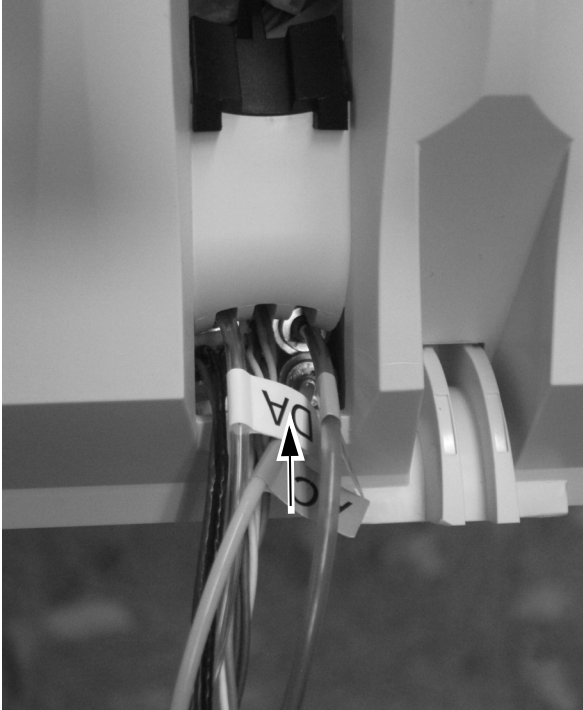

4. Draai de zijkant van de slanggeleider naar voren.

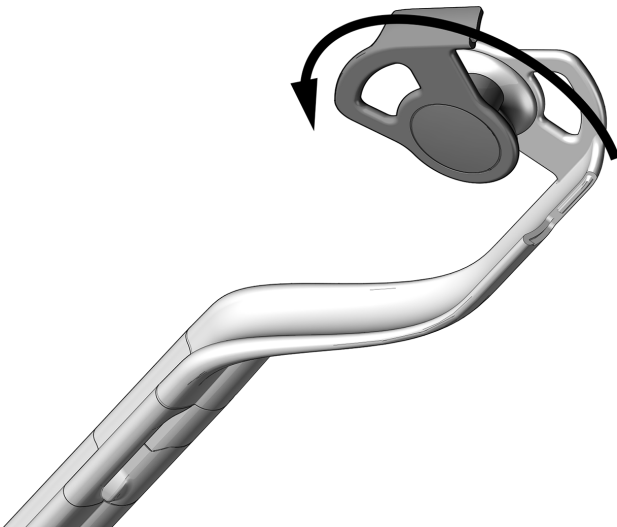

5. Leid de slang dóór de zweeparmeenheden.
6. Sluit de slanggeleider en zorg dat deze dichtklikt.

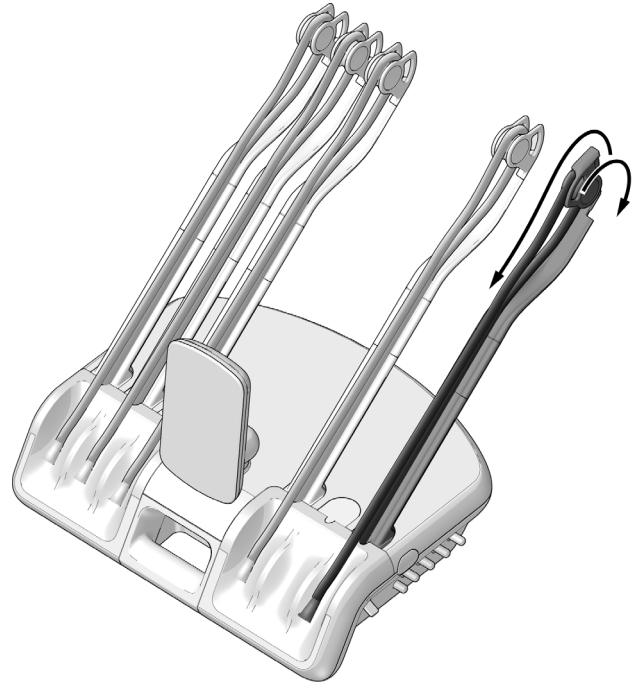

7. Plaats het handstuk en de slang op de behandelunit en stel de positie van de moer van de slang voor het handstuk af zoals afgebeeld.
8. Bevestig de slang met een kabelbinder op de slang in de middelste positie.

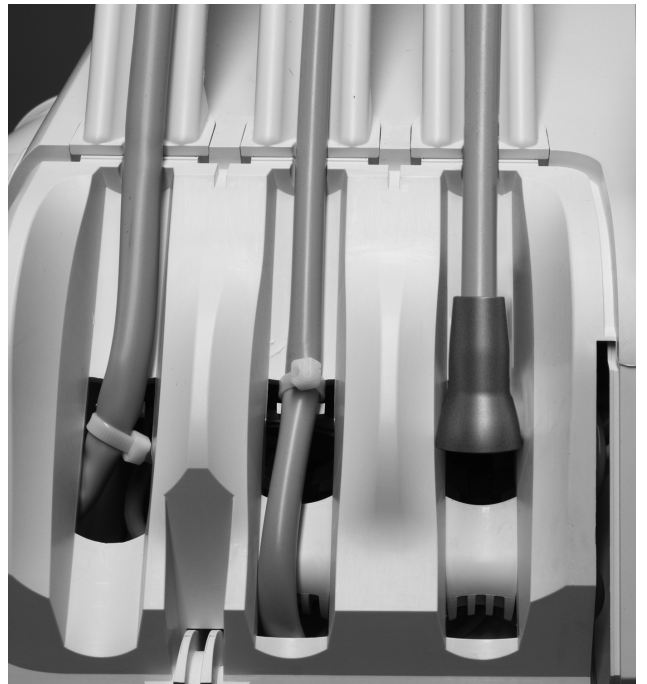



TIP Maak een lus in de bundel om het leiden ervan te vergemakkelijken.

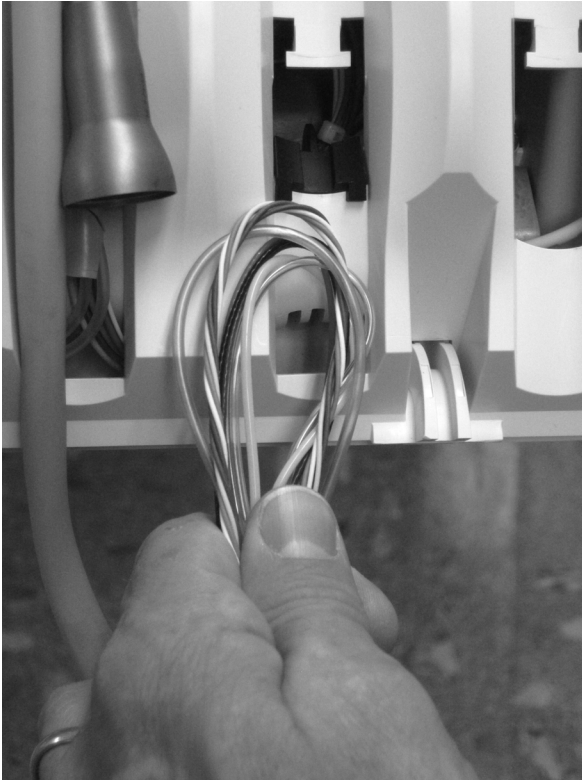

LET OP Om schade aan de spuit of andere aangebrachte handstukken te voorkomen, moet u erop letten dat u elke slang voor een handstuk achter de zweeparmen aan de tegenovergestelde kant van de behandelunit legt voordat u de bovenkant van de behandelunit optilt.

9. Duw de ontgrendeling van de afdekplaat aan de achterkant van de behandelunit omhoog, til de bovenste afdekplaat van de behandelunit op, en draai de afdekplaat helemaal naar voren.

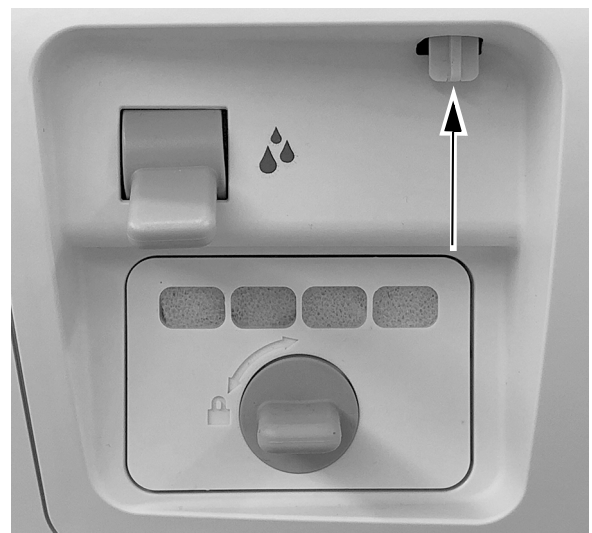
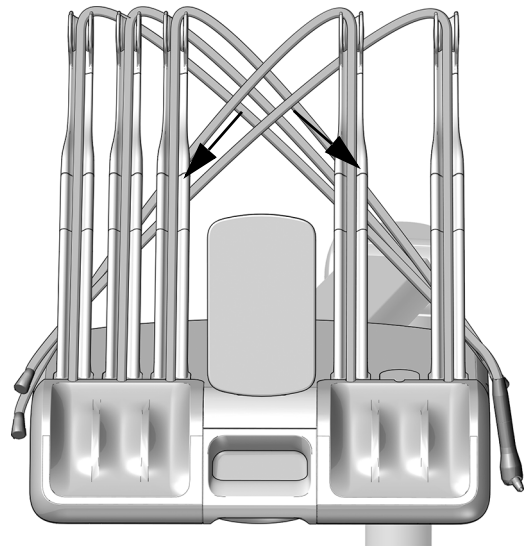



OPGELET Printplaten zijn gevoelig voor statische elektriciteit. Neem steeds de nodige voorzorgsmaatregelen om elektrostatische ontladingen te voorkomen wanneer u een printplaat aanraakt of verbindingen van of naar de printplaat maakt. Printplaten mogen alleen worden geïnstalleerd door een elektricien of door gekwalificeerd onderhoudspersoneel.

10. Maak een aardband vast om uw pols en sluit het andere uiteinde aan op het aardingsoog dat is bevestigd op de spoelchakelaar aan de achterkant van de behandelunit.

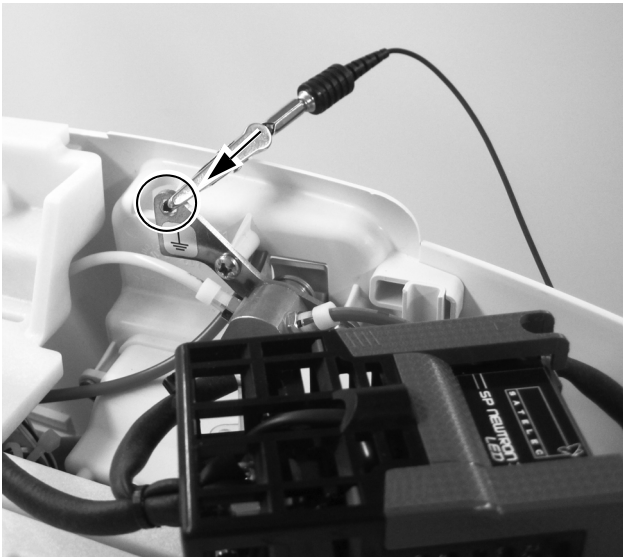

11. Trek de slang voor het handstuk vanaf de achterkant van de bovenste afdekplaat dóór de opening in de bovenste afdekplaat.

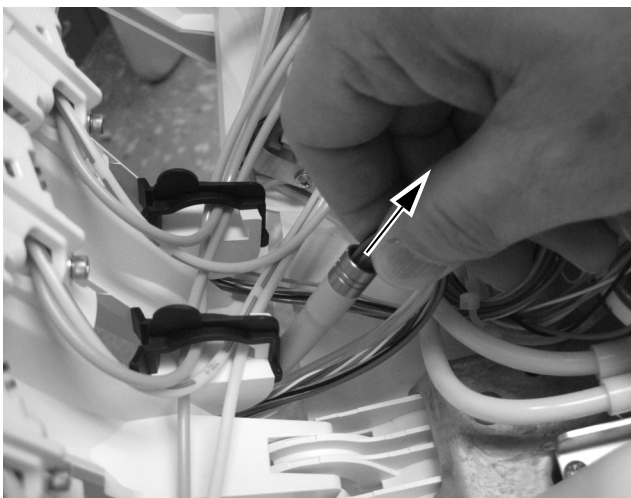

**Volgende
stap**

Ga verder met 'Leid de slangen en draden' op pagina 15.

541B

1. Trek de zijafdekplaten aan de onderkant eruit en trek ze weg van de instrumentenbrug.

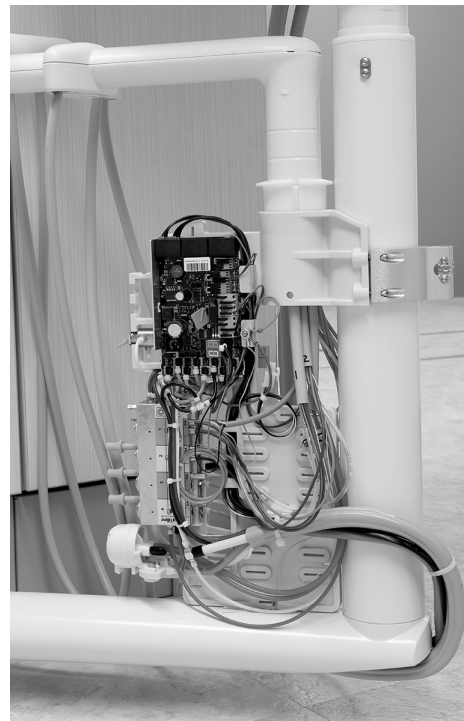

- Plaats een aardband strak om één pols en sluit het andere uiteinde aan op het aardingssoog in de buurt van de rand van de printplaat van de behandelunit.

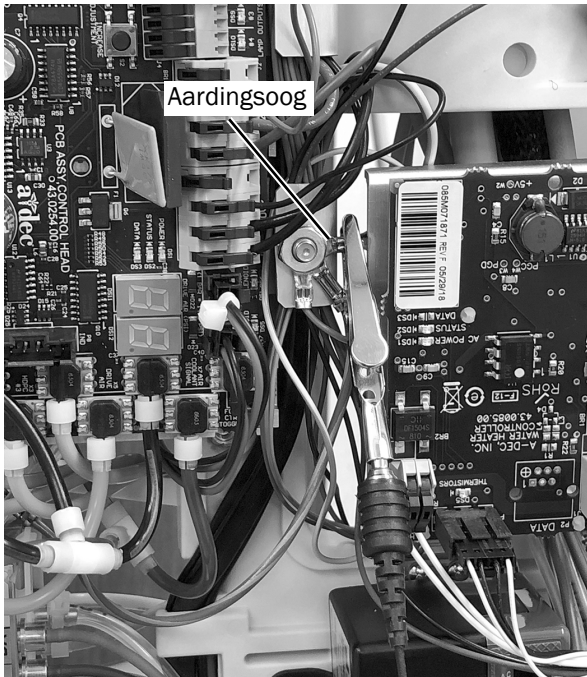

**Volgende
stap**

Ga verder met 'Leid de slangen en draden' op pagina 15.

Leid de slangen en draden

Ga naar de sectie voor uw instrumentenbrug:

532B/533B	15
541B	16

532B/533B

- Draai de moduleplank helemaal omhoog.

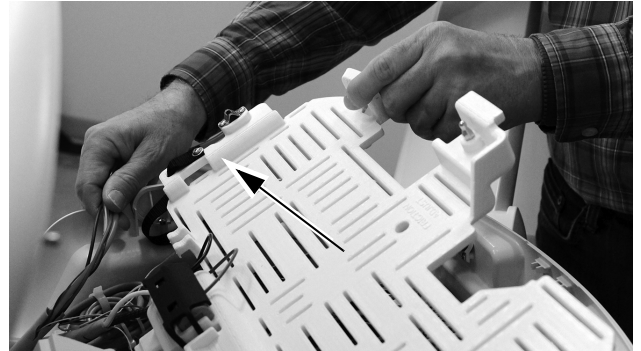

- Leid de slangen en draden vanaf de slang voor het handstuk dóór de behandelunit:
 - De slangen voor luchtkoeling, waterkoeling en aandrijfvlucht worden aangebracht onder de plank. Gebruik de lussen als geleiders voor de plaatsing.
 - De draden worden aangebracht boven de plank.
- Zet de schuifvergrendeling in de geopende stand. In de geopende stand zijn de uitsparingen in de schuifvergrendeling uitgelijnd met de poorten in het stuurblok.

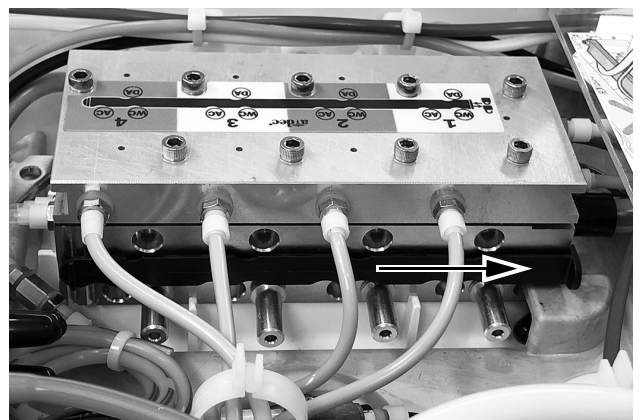

4. Verwijder de plug uit de waterkoelingspoort (WC) op het stuurblok op de gewenste locatie.

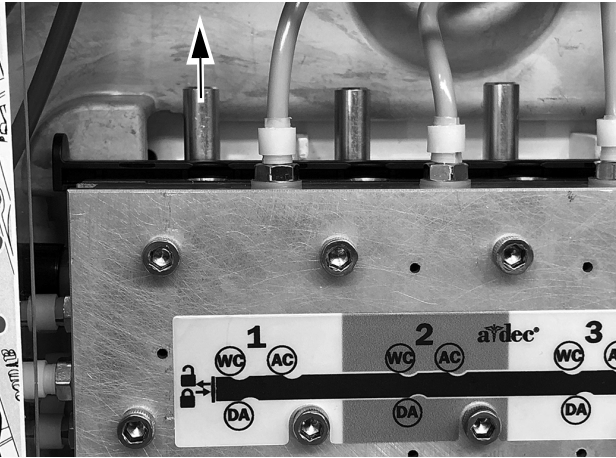

5. Sluit de snelkoppelingsaansluitribbels van de slangen voor handstukken aan op de juiste posities van het stuurblok voor waterkoeling, luchtkoeling en aandrijfvlucht.

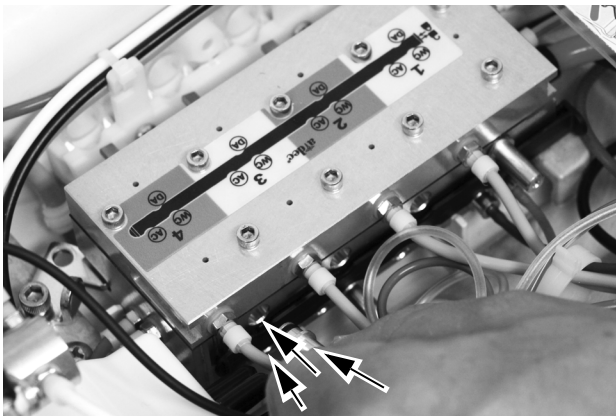

Volgende stap

Ga verder met 'Sluit de slang voor het handstuk aan op het stuurblok' op pagina 19.

541B

1. Gebruik een inbussleutel van 5/32 inch om aan de onderkant van de instrumentenarm de schroef te verwijderen waarmee de bovenste afdekplaat aan de instrumentenarm is bevestigd.

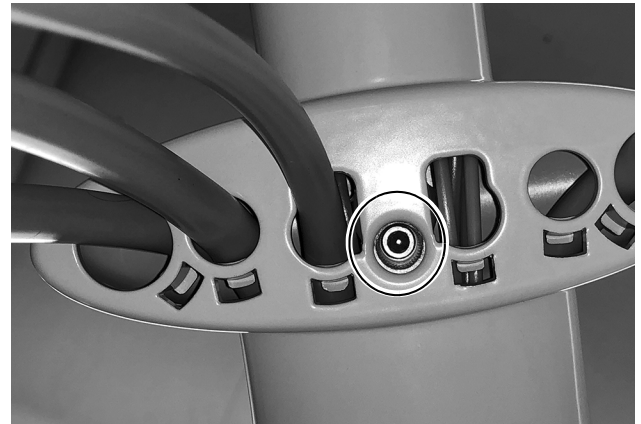

2. Schuif de bovenste afdekplaat weg van het bedieningspaneel en verwijder de bovenste afdekplaat.

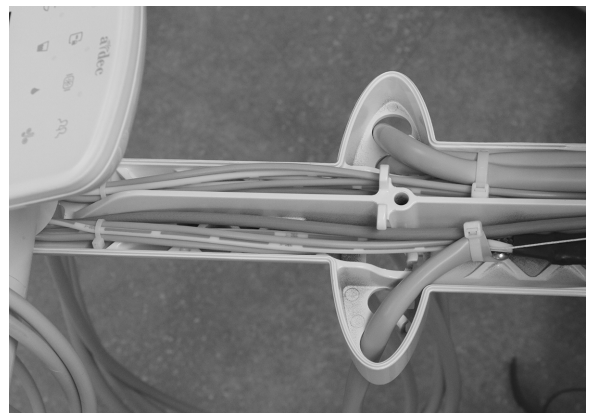
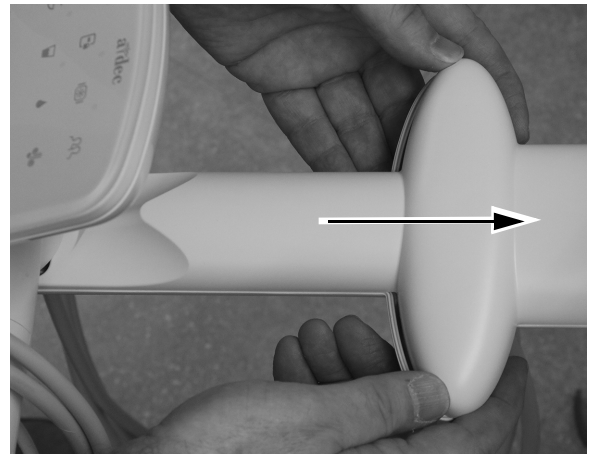

TIP Draai de schroef los waarmee de vergrendeling is bevestigd, om het stuurblok op zijn kant te draaien. Hiertoe moet u eerst de stelknoppen verwijderen van de zijkant van de behandelunit.

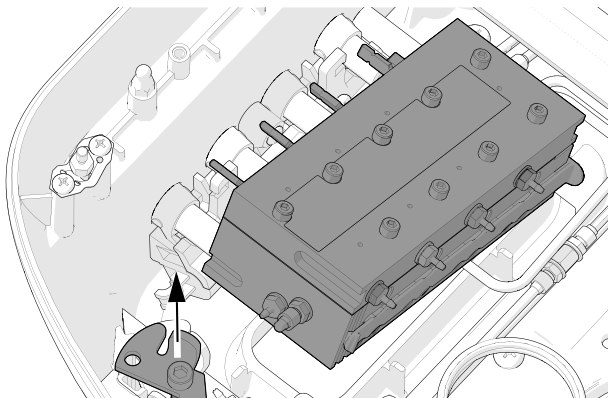

3. Steek de slang voor het handstuk dóór een vrije opening in de instrumentenarm, en trek de slang omhoog dóór de arm.

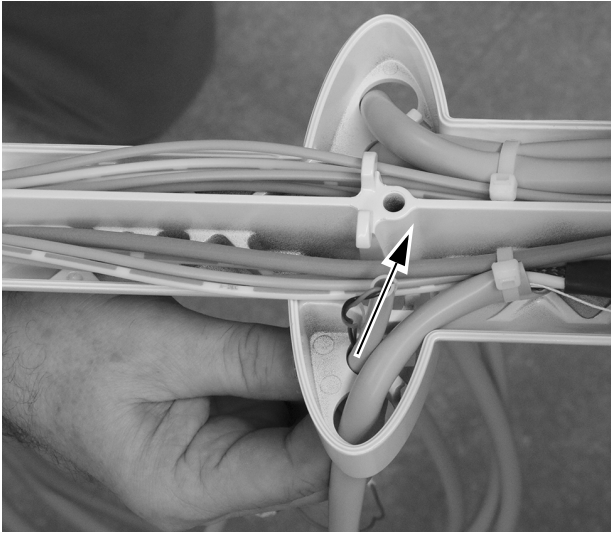

4. Trek de slang voor het handstuk omhoog dóór de instrumentenarm en leid hem omlaag dóór de verticale stijl van de arm.

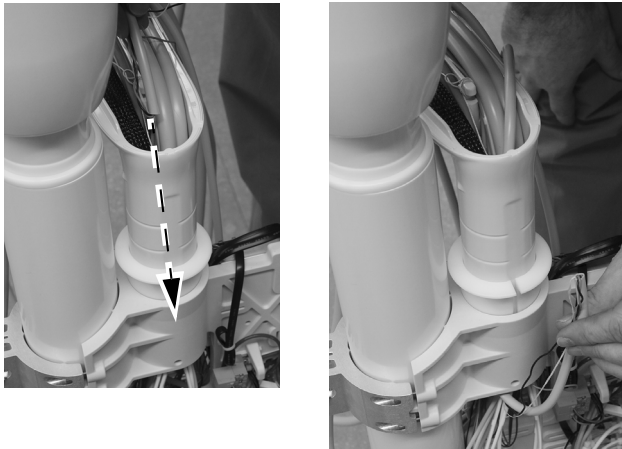

5. Gebruik een zijknijptang om de kabelbinder door te knippen waarmee de slang voor het handstuk is bevestigd aan dezelfde kant van de houder als waar het handstuk zal worden aangebracht.

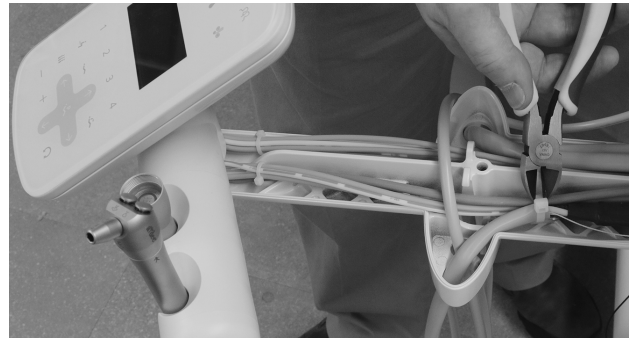

6. Trek de slang voor het handstuk omhoog dóór de instrumentenarm, zodat deze gelijk loopt met de slangen voor de andere handstukken. Bevestig de slang op de instrumentenarm door een kabelbinder dóór het bevestigingspunt van de kabelbinder te leiden en deze om de slang te plaatsen.

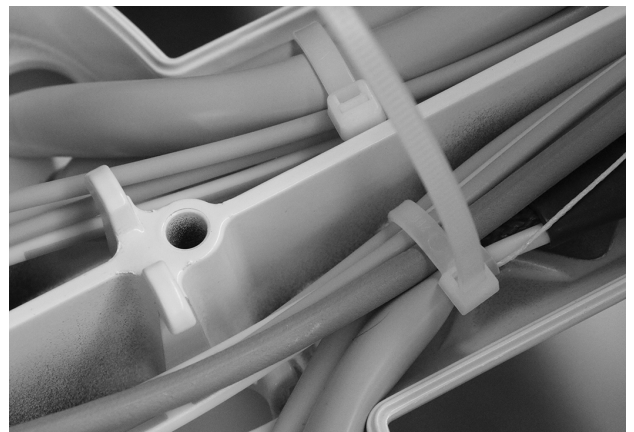

7. Zet de kabelbinder stevig vast. Knip het overtollig stuk kabelbinder af met een zijknijptang.

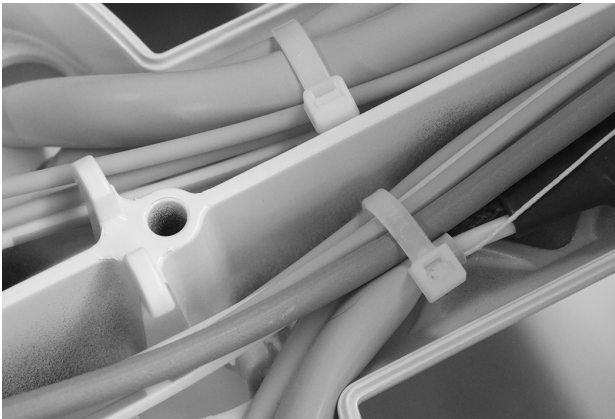

8. Leid de slangen en draden vanaf de slang voor het handstuk dóór het regelcentrum.
9. Zet de schuifvergrendeling in de geopende stand. In de geopende stand zijn de uitsparingen in de schuifvergrendeling uitgelijnd met de poorten in het stuurblok.

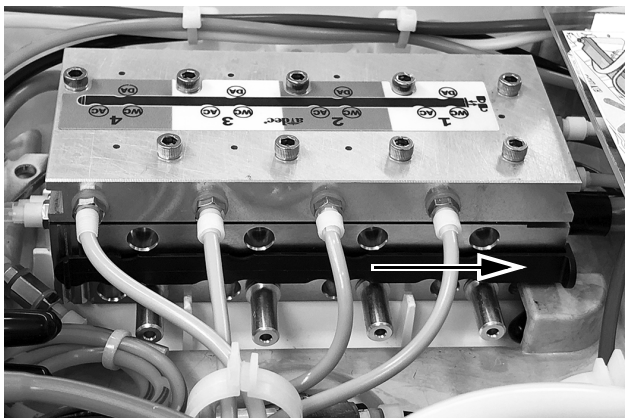

10. Verwijder de plug uit de waterkoelingspoort (WC) op het stuurblok op de gewenste locatie.

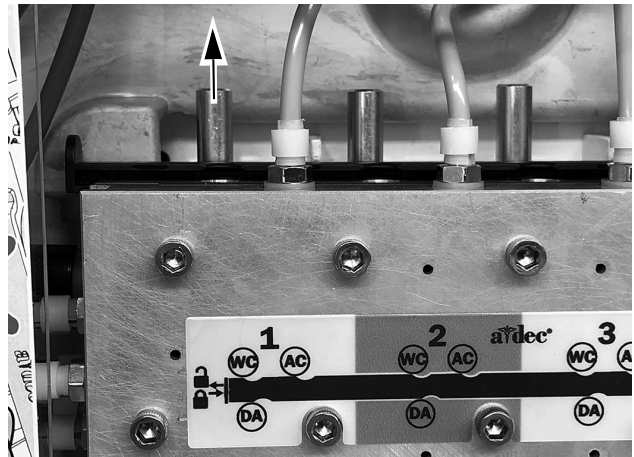

Volgende stap

Ga verder met 'Sluit de slang voor het handstuk aan op het stuurblok' op pagina 19.

Sluit de slang voor het handstuk aan op het stuurblok

Gebruik het onderstaande stroomdiagram om de slang- en draadaansluitingen te bestuderen voordat u het handstuk aansluit.

Stroomdiagram A-dec 501-besturingsmodule op A-dec 532B/533B/541B

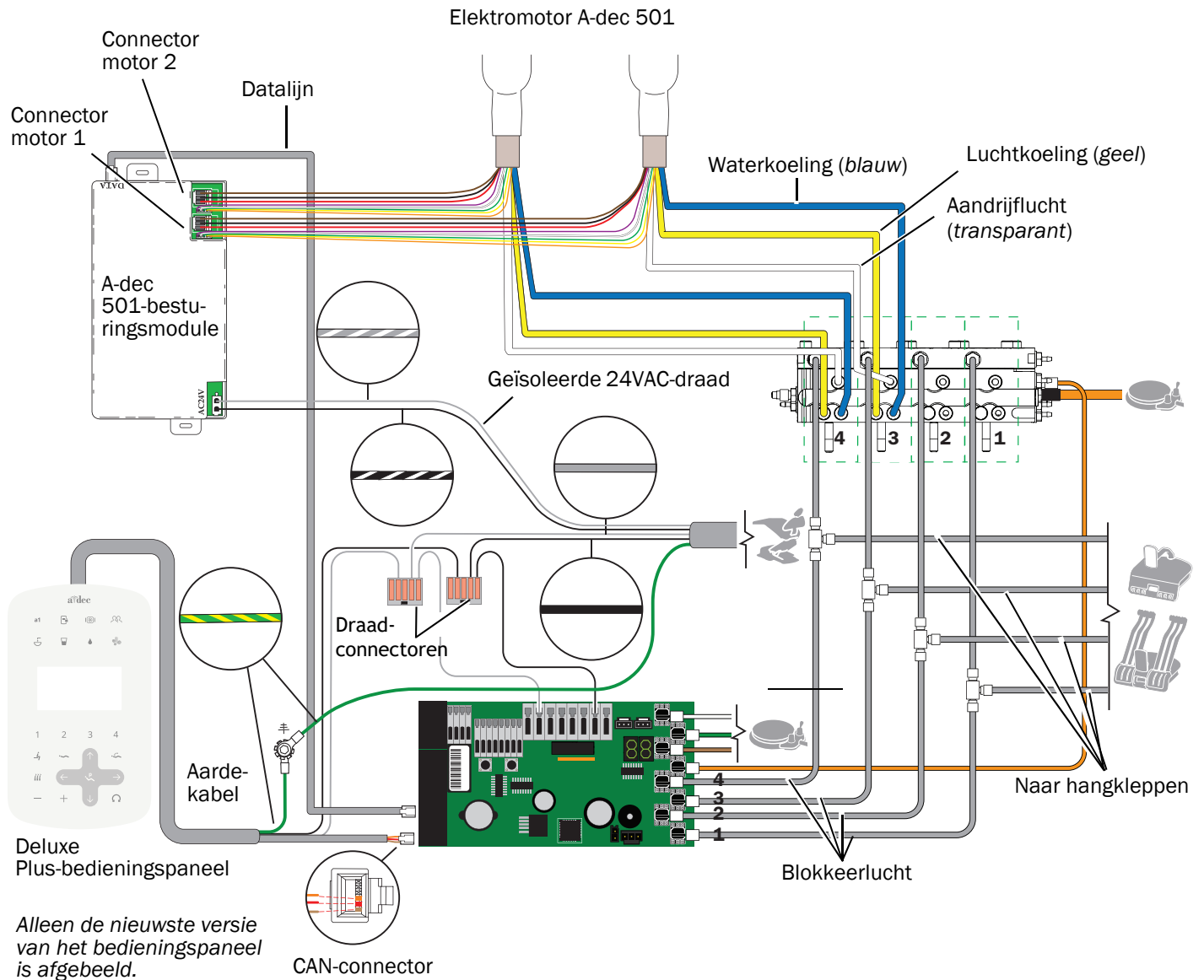

1. Sluit de slang voor het handstuk aan op de juiste positie van het stuurblok.
 - Blauwe slang op de lucht-/waterpoort.
 - Gele slang op de luchtkoelingspoort.
 - Transparante slang op de aandrijfluchtpoort.



OPMERKING Snijd de slang voor het handstuk niet af. Wikkel de slang voorzichtig op in de behandelunit voor toekomstig gebruik en onderhoud.

2. Sluit de schuifvergrendeling.

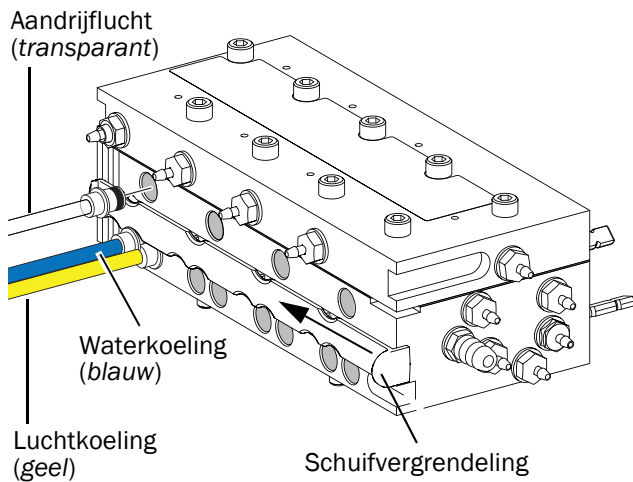

3. Zet het stuurblok indien nodig vast op de behandelunit.
4. Breng de plank van de module omlaag.

Volgende stap Ga verder met 'Positioneer de besturingsmodule' op pagina 21.

Positioneer de besturingsmodule

Om maximale flexibiliteit voor toekomstige installaties te garanderen, plaatst u de besturingsmodule op de plank van de module zoals hieronder afgebeeld.

532B

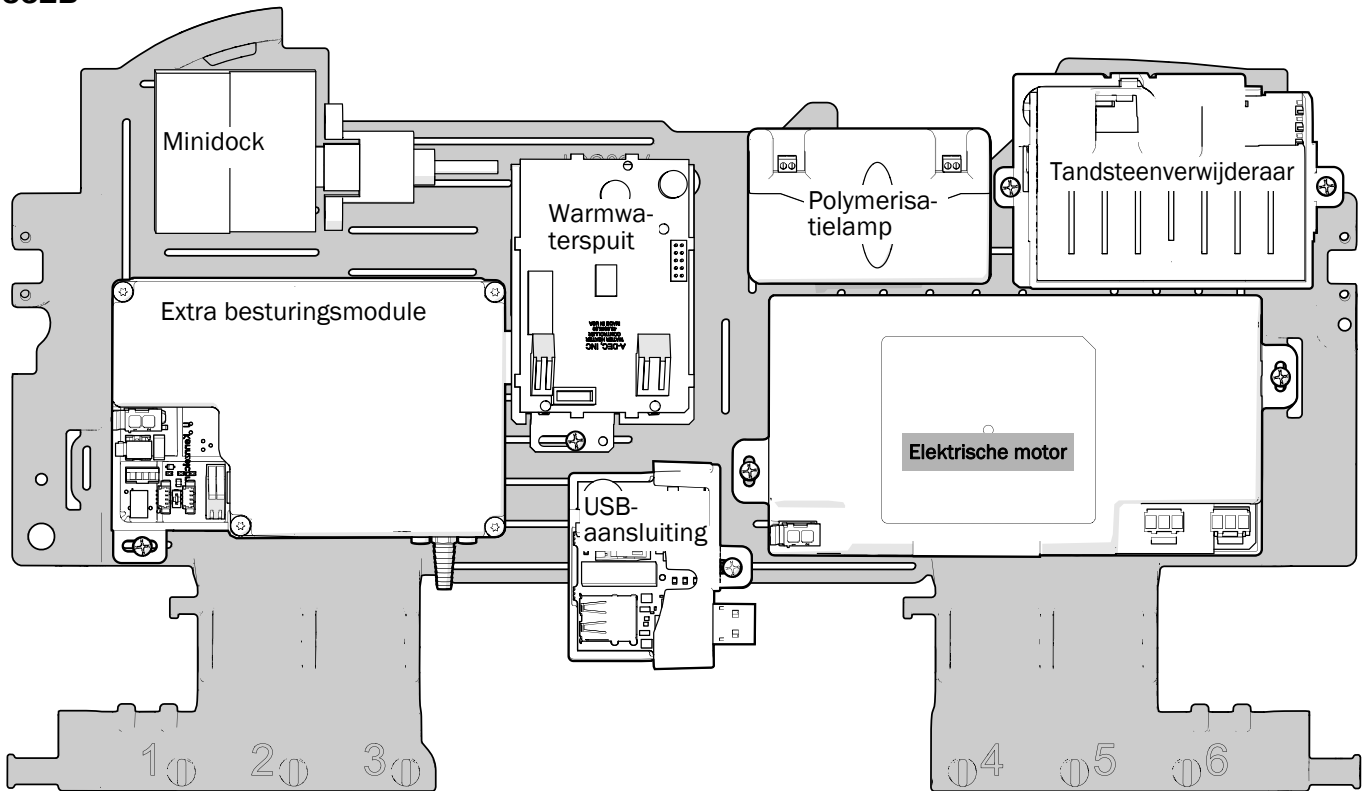

533B

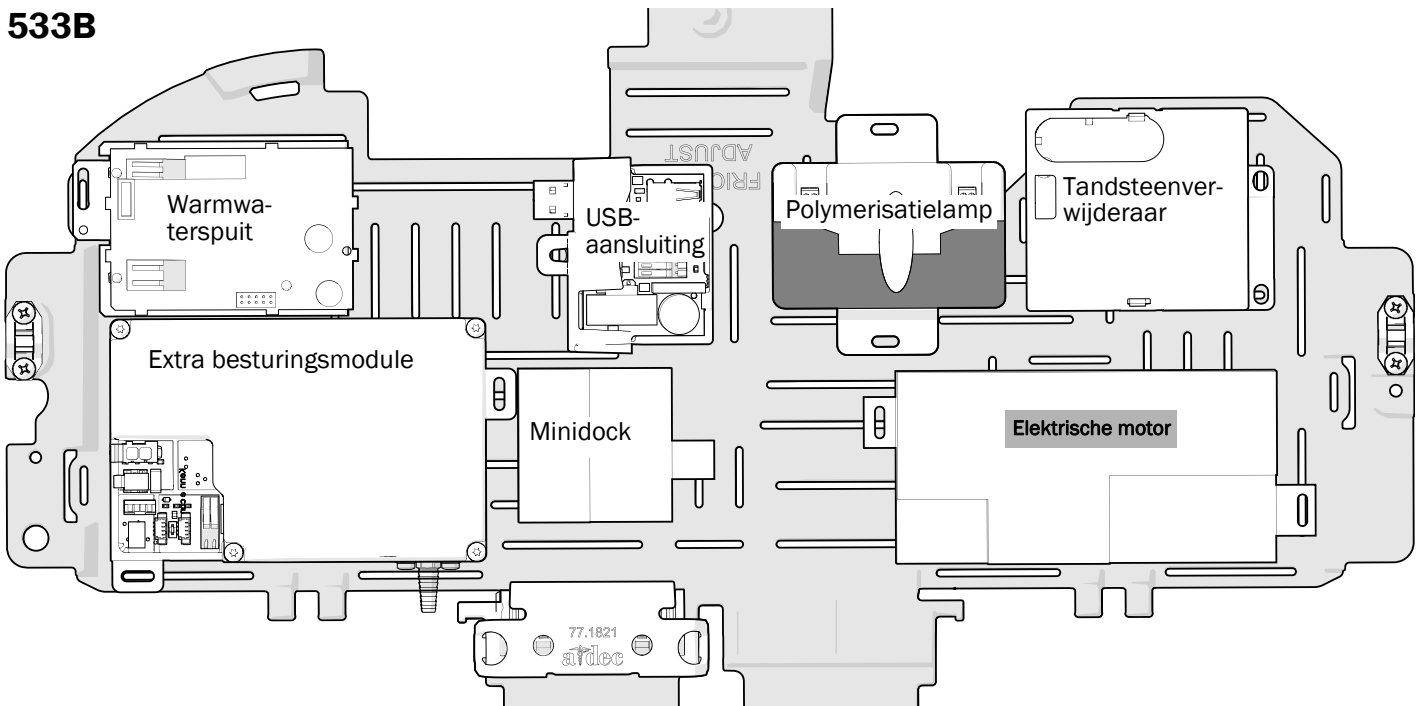

541B

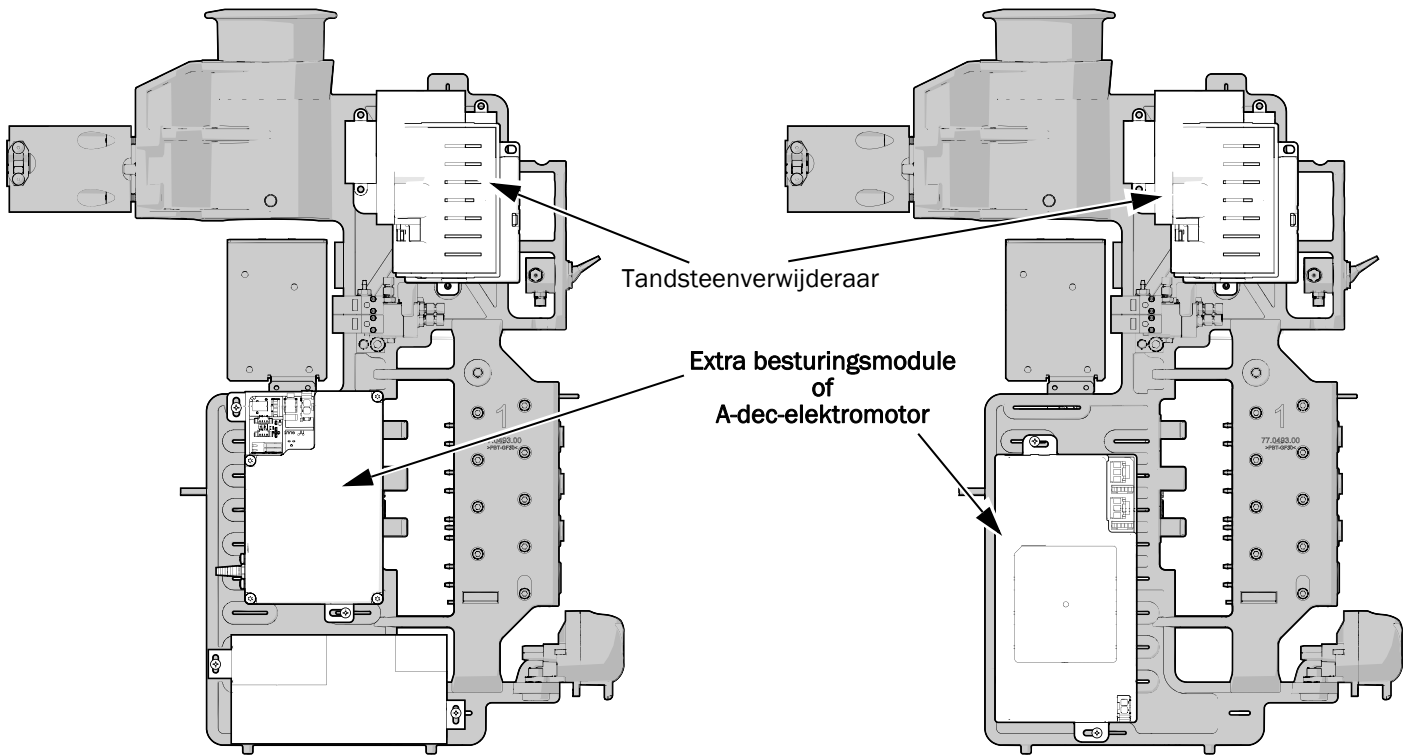

Bevestig de besturingsmodule

532B/533B

1. Plaats de besturingsmodule in de achterkant van de behandelunit.
2. Bevestig de besturingsmodule met twee zelftappende schroeven op de behandelunit.



Volgende stap

Ga verder met 'Sluit de draden aan' op pagina 24.

541B

1. Gebruik een roestvaststalen schroef en de Montagelip aan de bovenkant van de besturingsmodule om deze vast te zetten op het frame in de 12-uurstand. Zorg dat de linkerrand van de uitsparing is uitgelijnd met de rechterraand van de sleuf in het montageframe.



2. Gebruik een tweede roestvaststalen schroef om het onderste gedeelte van de besturingsmodule te bevestigen op het montageframe. Zorg dat de linkerrand van de uitsparing is uitgelijnd met de linkerrand van de sleuf in het montageframe.

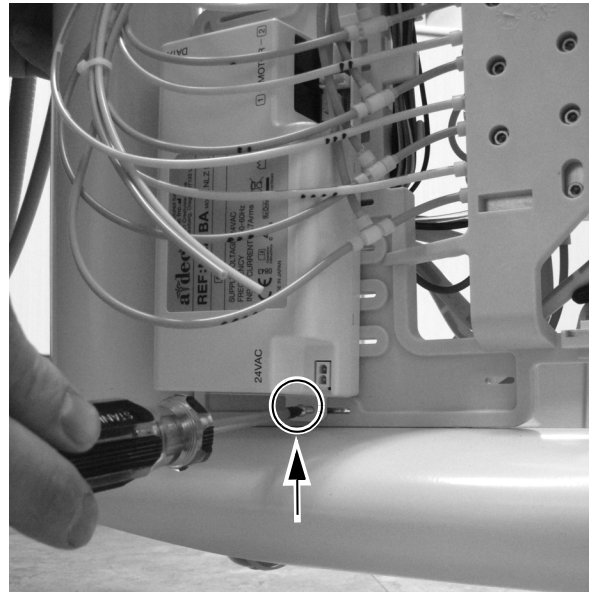

Volgende stap

Ga verder met 'Sluit de draden aan' op pagina 24.

Sluit de draden aan

De afbeeldingen in deze sectie tonen een 532B, maar de stappen voor de 533B/541B zijn hetzelfde.

1. Steek de datalijn in de poort van de besturingsmodule en in de DCS-plaat.



2. Sluit de AC-voeding aan.



3. Sluit de witte connectoren van de elektromotor aan op hun positie op de besturingsmodule.



OPMERKING Gebruik voor het aansluiten van één motor op de A-dec 501-besturingsmodule de connectoren voor motor 1. Als u twee motoren aansluit, gebruikt u de connectoren voor motor 1 voor de eerste motor en de connectoren voor motor 2 voor de tweede motor.



Volgende stap

Ga verder met 'Programmeer het A-dec 500 Deluxe-/Deluxe Plus-bedieningspaneel' op pagina 31.

A-dec 532A/533A/541A/542

Verwijder de afdekplaten

1. Til de afdekplaat voor de behandelunit op en beweeg hem naar achteren.
2. Knijp in de scharnierbeugel om de afdekplaat te verwijderen.
3. Verwijder de twee zeskantschroeven en:
 - Voor Traditioneel: Trek de bovenste afdekplaat van de behandelunit naar voren en omhoog om hem te verwijderen.
 - Voor Continental: Draai de afdekplaat naar voren; controleer hierbij of het koord is bevestigd aan de afdekplaat en de behandelunit, om belasting van de scharnieren van de afdekplaat te voorkomen.

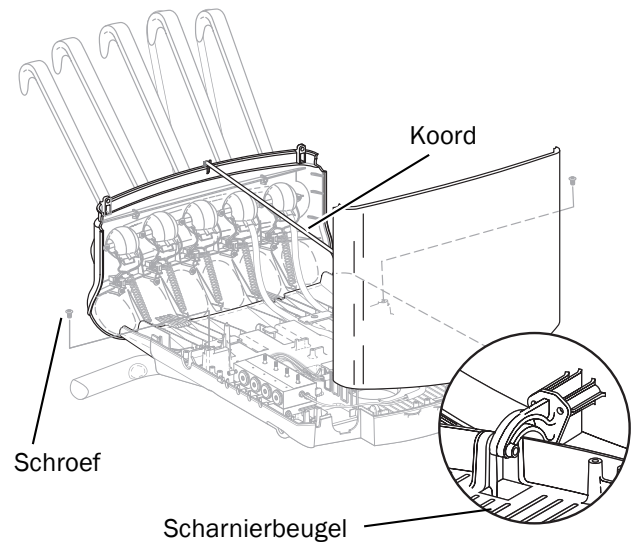

Afdekplaten van de Traditionele behandelunit

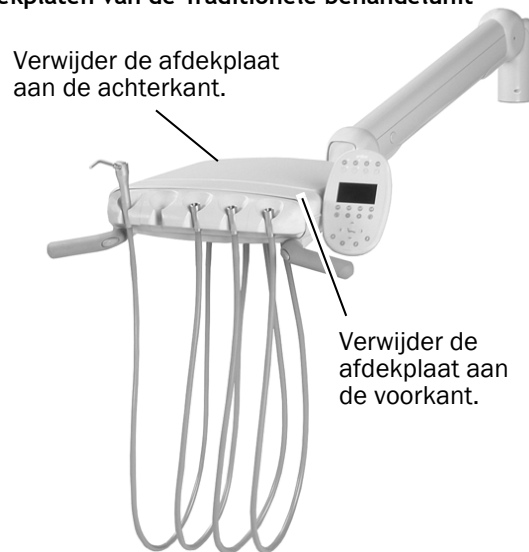

4. Breng indien nodig het deluxe-bedieningspaneel en de Continental-zweeparm aan. Volg de instructies in de sets die bij deze componenten zijn geleverd.

Afdekplaten van de Continental-behandelunit



Breng de slang voor het handstuk aan

Ga verder met de sectie voor uw type instrumentenbrug:

532A/541A/542 26

533A 27

532A/541A/542

1. Verwijder de slanggeleider aan de onderkant van de behandelunit.
2. Draai de plug en verwijder hem uit de geleider.
3. Plaats de slang voor het handstuk in de geleider.
4. Plaats de geleider terug in de behandelunit.
5. Pas de lengte van de slang aan, zodat de slang gelijk loopt met de spuitslang.

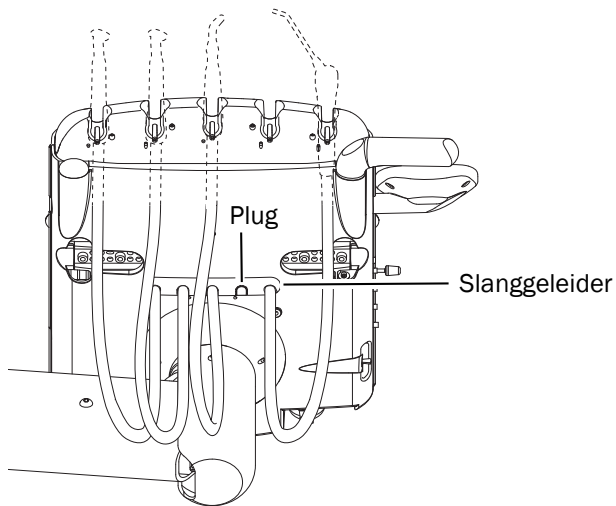

6. Bevestig de slang met een kabelbinder op het constructieplatform van de behandelunit.
7. Gebruik de schroef uit de set om het koord voor snoerontlasting te bevestigen aan het constructieplatform.

8. Zorg dat de bedieningshendel van het handstuk op de houder vrij staat.

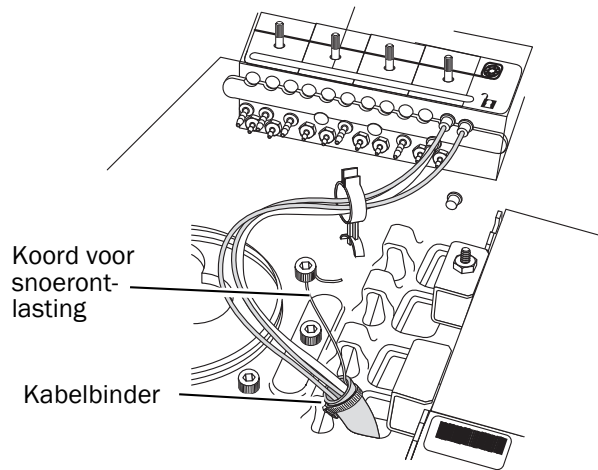

Volgende stap

Ga verder met 'Sluit de slang voor het handstuk aan op het stuurblok' op pagina 28.

533A

1. Verwijder de veer uit de kogel.
2. Gebruik een inbussleutel van 7/16 inch om één schroef te verwijderen en de andere los te draaien aan weerszijden van het scharnier van de zweeparm.
3. Verwijder de afdekplaat van de zweeparm.
4. Plaats de slang voor het handstuk in de zweeparm.
5. Leid de slang voor het handstuk vanaf het scharnier naar de behandelunit.
6. Monteer de zweeparm weer. Begin hierbij met het uiteinde van de zweeparm met het scharnier.
7. Leid de slang naar de sleuf rechts van de zweeparm en vervolgens onder de printplaat van de behandelunit.
8. Bevestig de slang met een kabelbinder op het constructieplatform van de behandelunit.
9. Pas de lengte van de slang aan, zodat de slang gelijk loopt met de spuitslang.
10. Bevestig de slang met een kabelbinder op de voet van de zweeparm.
11. Bevestig het koord voor snoerontlasting aan de zweeparm.
12. Zorg dat de bedieningshendel van het handstuk op de houder vrij staat.

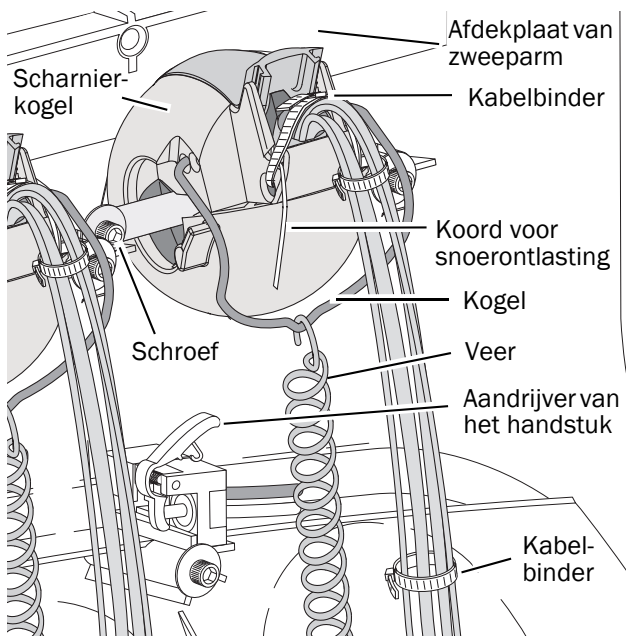

Volgende stap

Ga verder met 'Sluit de slang voor het handstuk aan op het stuurblok' op pagina 28.



OPGELET Printplaten zijn gevoelig voor statische elektriciteit. Neem steeds de nodige voorzorgsmaatregelen om elektrostatische ontladingen te voorkomen wanneer u een printplaat aanraakt of verbindingen van of naar de printplaat maakt. Printplaten mogen alleen worden geïnstalleerd door een elektricien of door gekwalificeerd onderhoudspersoneel.

1. Maak een aardband vast om uw pols en bevestig het andere uiteinde aan een aardingslocatie in de behandelunit.
2. Bij het aansluiten van de slang op het stuurblok:
 - (1) Koppel de watersolenoidconnector P4 en luchtsolenoidconnector P5 los.

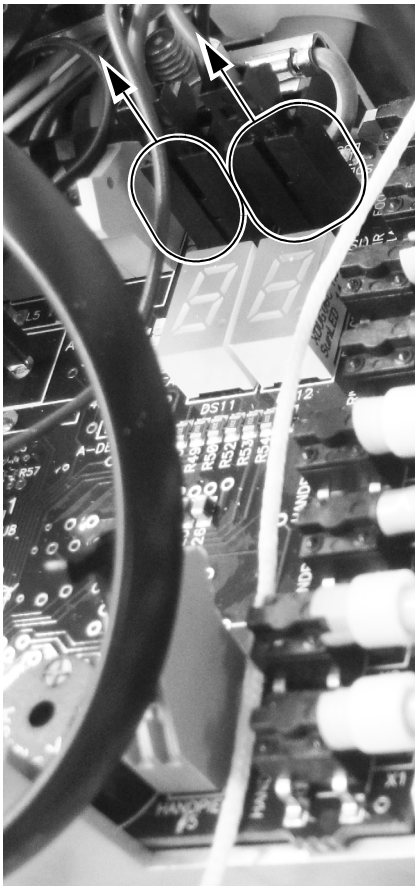

- (2) Gebruik een inbussleutel van 9/64 inch om de schroef te verwijderen waarmee de solenoïde is bevestigd op de behandelunit.

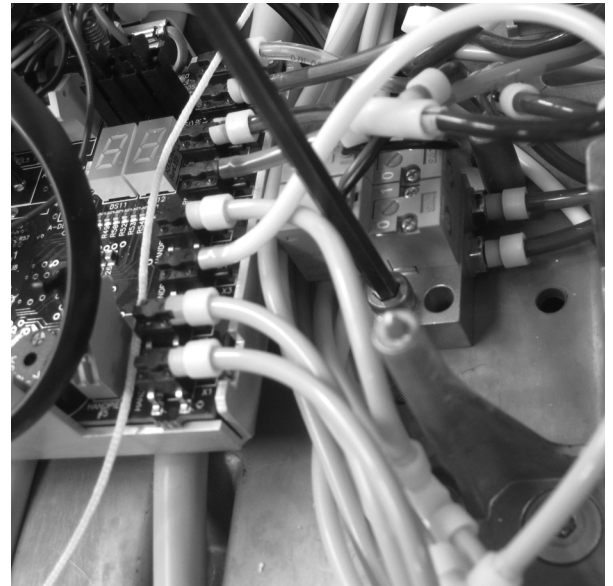

- (3) Houd de solenoïde aan de kant om ruimte te maken voor het aanbrengen van de slang.

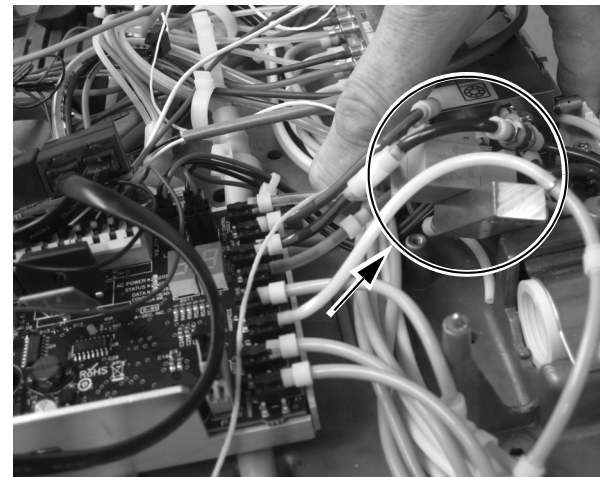

- Leid de slang onder de besturingsmodule.

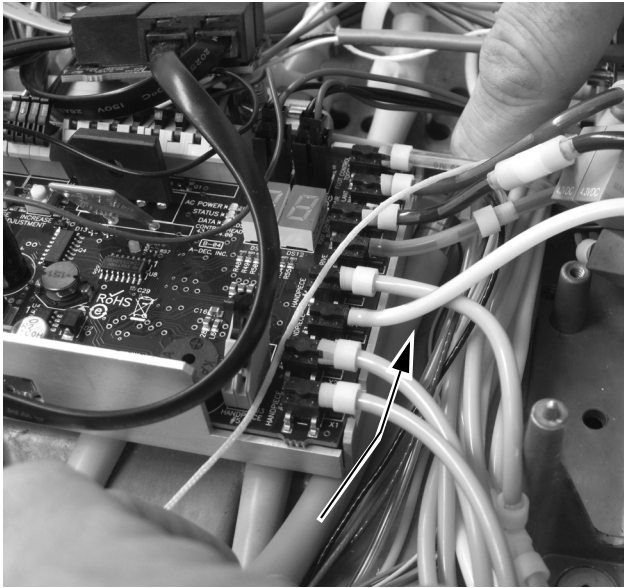

- Open de schuifvergrendeling en sluit de slang voor het handstuk aan op de juiste positie van het stuurblok.
 - Gele slang op de luchtkoelingspoort.
 - Blauwe slang op de waterkoelingspoort.
 - Transparante slang op de aandrijfvluchtpoort.

OPMERKING Snijd de slang voor het handstuk niet af. Wikkel de slang voorzichtig op in de behandelunit voor toekomstig gebruik en onderhoud.

- Sluit de schuifvergrendeling.

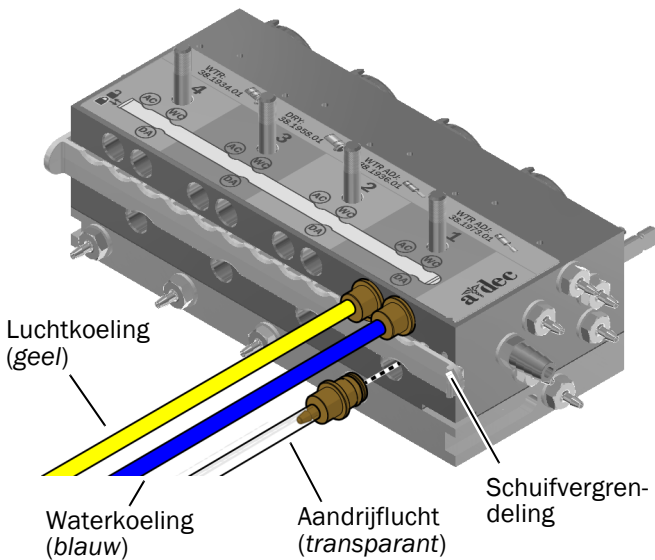

Breng de besturingsmodule aan en sluit de draden aan

- Plaats de besturingsmodule in de achterkant van de behandelunit.
- Bevestig de besturingsmodule met twee zelftappende schroeven op de behandelunit.



- Steek de datalijn in de poort van de besturingsmodule en in de DCS-plaat.



- Sluit de AC-voeding aan.

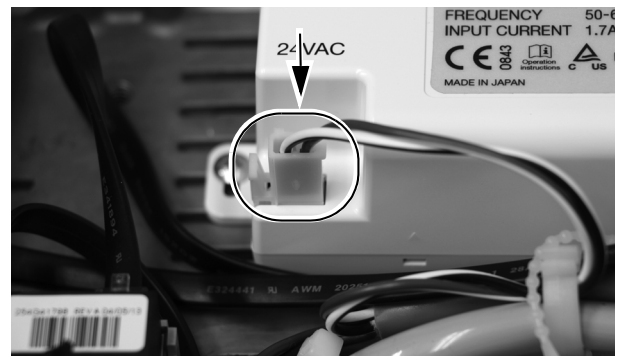

- Sluit de draadconnectoren van de elektromotor aan op hun posities op de besturingsmodule.



OPMERKING Gebruik voor het aansluiten van één motor op de A-dec 501-besturingsmodule de connectoren voor motor 1. Als u twee motoren aansluit, gebruikt u de connectoren voor motor 1 voor de eerste motor en de connectoren voor motor 2 voor de tweede motor.



Programmeer het A-dec 500 Deluxe-/Deluxe Plus-bedieningspaneel



Deluxe Plus-bedieningspaneel afgebeeld

- Schakel de stroom van het systeem in met de hoofdschakelaar.
- Houd op het hoofdscherm van het deluxe plus-bedieningspaneel en gelijktijdig ingedrukt tot het scherm **System Setup** verschijnt.
- Druk op →.
- Druk nog eens op → om **Handpieces** te selecteren.
- Druk op → om **Holder Setup** te selecteren.
- Til bij Traditionele systemen de motor op. Trek bij Continental-systemen de zweepparm naar voren.
- Selecteer **Electric**.
- Selecteer **Motor Number 1** (positie 1 op de besturingsmodule).
- Selecteer het motortype NLZ om de A-dec-501-motor juist aan te drijven.
- Stel de lengte van de aangebrachte kabel in en sla de instellingen op. U zou drie pieptonen moeten horen. Beweeg de zweepparm weer naar achteren of zet de motor weer in zijn houder.
- Voor systemen met twee elektromotoren herhaalt u stap 3 t/m 9 en selecteert u motornummer 2.
- Druk op ← tot u het A-dec-logo ziet.

Volgende stap

Ga verder met 'Afstellen en testen' op pagina 32.

Afstellen en testen

Stel de aandrijf luchtdruk af

1. Trap het voetpedaal helemaal in.
2. Stel het aandrijf luchtdebiet in (bedieningselementen bevinden zich op het stuurblok) op de specificaties van de fabrikant van het handstuk.



OPMERKING Gebruik de digitale drukmeetwaarde op de printplaat van de instrumentenbrug (alleen A-dec 500) om de aandrijf lucht voor de slangen voor de handstukken nauwkeurig af te stellen. U kunt ook de druk weergeven op het deluxe-bedieningspaneel door gelijktijdig op de knoppen min — en plus + te drukken. Stel de druk af op 414 tot 517 kPa (4,14 tot 5,17 bar) voor een goede werking van elektromotoren.

Test het handstuk



LET OP Controleer de motor vóór elk gebruik op schade en losse onderdelen. Gebruik de motor niet als hij beschadigd is.

1. Selecteer het handstuk.
2. Controleer of de motor werkt met alle op het deluxe-bedieningspaneel ingestelde motoropties. Deze omvatten:
 - Motortoerental
 - Draairichting van motor



LET OP Zorg ervoor dat u geen draden beschadigt bij het verwijderen of vervangen van afdekplaten. Controleer na het vervangen van de afdekplaten of deze goed vastzitten.

3. Plaats de afdekplaten terug.

Foutcodes

Knipper-cyclus	Beschrijving	Oplossing
1x knipperen	Fout van elektronicatemperatuur	Laat afkoelen en start vervolgens opnieuw
2x knipperen	Motor overbelast	Laat afkoelen en start vervolgens opnieuw
3x knipperen	Motor niet herkend bij starten van elektromotor-systeem	Controleer de toevoerslang en de elektromotoraansluitingen
4x knipperen	Motor geblokkeerd	Controleer de overbrenging tussen instrumenten en motor. Vervang of repareer alle defecte onderdelen en componenten
5x knipperen	Diverse systeemfouten	Controleer op defecte onderdelen en componenten, en vervang of repareer deze

Wettelijke informatie en garantie

Raadpleeg voor de vereiste wettelijke informatie en de garantie van A-dec het document *Wettelijke informatie, specificaties en garantie* (onderdeelnr. 86.0221.14). Dit document is beschikbaar in het resourcecentrum op www.a-dec.com.

Alle handelsmerken in dit document zijn het eigendom van hun respectieve eigenaren.

 **Hoofdkwartier A-dec**
2601 Crestview Drive
Newberg, OR 97132, VS
Tel.: 1.800.547.1883 binnen VS/Canada
Tel.: +1.503.538.7478 buiten VS/Canada
Fax: 1.503.538.0276
www.a-dec.com

A-dec Inc. geeft geen garantie van welke aard dan ook met betrekking tot de inhoud van dit document, inclusief maar niet beperkt tot, de impliciete garanties van verkoopbaarheid en geschiktheid voor een bepaald doel.

 **a dec**[®]
reliablecreativesolutions[®]

86.0945.14 Rev A
Versiedatum 2021-07-01
Copyright 2021 A-dec Inc.
Alle rechten voorbehouden.
IGporeven14