



使用说明

A-dec 561型痰盂

版权

© 2021 A-dec Inc. 公司版权所有。保留所有权利。

A-dec Inc. 对本文件不提供任何形式的担保，包括但不限于对适销性及特殊用途适用性的隐含担保。对于本文件所含任何错误，或与本文件的提供、执行或使用有关的任何间接损害或其他损害，A-dec Inc. 均不承担任何责任。本文件中的信息可随时更改，恕不另行通知。如果您发现本文件存在任何问题，请以书面形式通报我们。A-dec Inc. 不保证本文件的内容毫无差错。

未经A-dec Inc. 公司事先书面许可，不允许以任何形式或者包括影印及录音在内的任何电子或机械手段，或者通过任何信息存储及检索系统，对本文件的任何部分内容进行复印、复制、更改或传输。

商标和其他知识产权

A-dec、A-dec徽标、A-dec 500、A-dec 300、Cascade、Cascade Master Series、Century Plus、Continental、Decade、ICX、ICV、Performer、Preference、Preference Collection、Preference ICC和Radius是A-dec Inc. 在美国和其他国家/地区注册的商标。A-dec 400、A-dec 200、Preference Slimline和reliablecreativesolutions也是A-dec Inc. 的商标。未经商标所有者明确书面批准，对本文档中的商标或商标名称均不得以任何方式复制、复印或利用。

某些触控板符号标识属于A-dec Inc. 公司之专有财产。严格禁止在未获得A-dec Inc. 公司明确书面许可的情形下使用全部或部分此类符号标识。

法规信息

代理机构强制要求的法规信息在《法规信息、规格和质量保证》文档（零件编号86.0221.06）中提供，该文档位于www.a-dec.com的文档库中。

产品维修

可从您当地的A-dec授权经销商处获得产品维修服务。如需获取维修信息或需要查找授权经销商，请通过拨打电话1.800.547.1883（美国与加拿大境内）或1.503.538.7478（全球）联系A-dec，或者访问www.a-dec.com。

内容

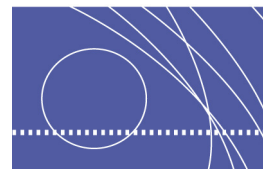

1 简介	1
关于A-dec痰盂.....	1
2 基本操作	3
电源.....	3
电源按钮.....	3
主拨动开关.....	3
备用主拨动开关位置.....	4
痰盂功能.....	4
自定义痰盂冲洗时间和口杯注水时间.....	5
其他触控板功能.....	5
停止开关.....	6
3 调节和维护	7
痰盂冲洗水流调节.....	7
水电和气体管线.....	8
喷嘴和痰盂.....	9
自流排放清洁.....	9
隔离防护.....	10
水管线路处理.....	10
4 附录：技术规格与质量保证	11
技术规格.....	11
供气、供水及真空方面的最低要求.....	11
维修零部件.....	11
质量保证.....	11

简介

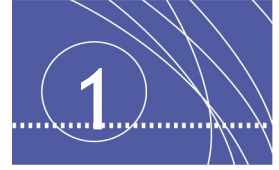

感谢您选择A-dec设备。本指南包含A-dec 561型痰盂的基本操作说明、调节和维护内容。

关于A-dec痰盂

A-dec 561型痰盂操作简单，易于清洗。可以使用触控板上的手动控制或程序控制按钮进行痰盂操作，也可以使用痰盂支撑塔（第2页上的图2）上的按钮进行操作。

要了解本指南内的设备性能和选项的概述，请参见图2。

图 1. A-dec 561型痰盂和支撑中心



图 2. A-dec 561型痰盂性能

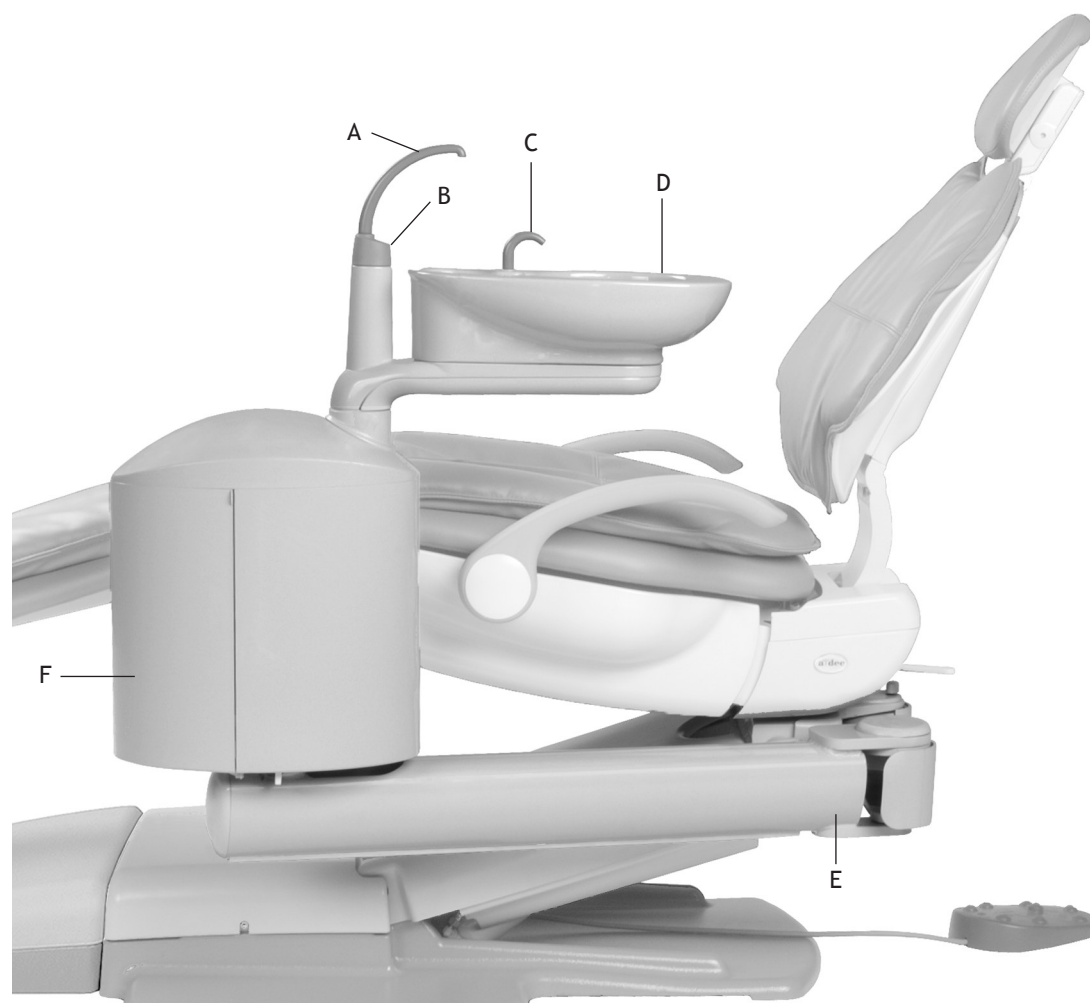

项目	描述
A	口杯注水喷嘴
B	痰盂按钮
C	痰盂冲洗喷嘴
D	痰盂
E	低支撑臂
F	支撑中心

基本操作

电源

牙医助理器械上有两个位置配备了电源装置，即治疗椅上的电源按钮以及牙科治疗台的主拨动开关。

电源按钮

电源按钮位于治疗椅的底座（参见图3）。按下按钮时，治疗椅和任何连接的牙科治疗台将通电。按钮凸出时，牙科治疗台则不再通电。

图 3. 治疗椅电源

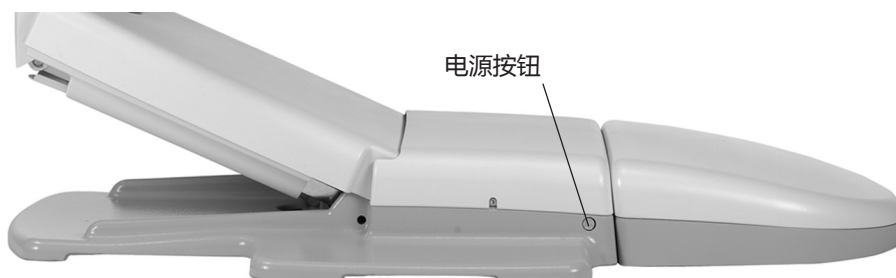

主拨动开关

主拨动开关位于牙科治疗台的右侧，控制牙科治疗台的各种水电和气体管线，以及治疗椅上安装的其他模块（参见图4）。拨动主拨动开关以打开或关闭治疗台。

图 4. 主拨动开关位置

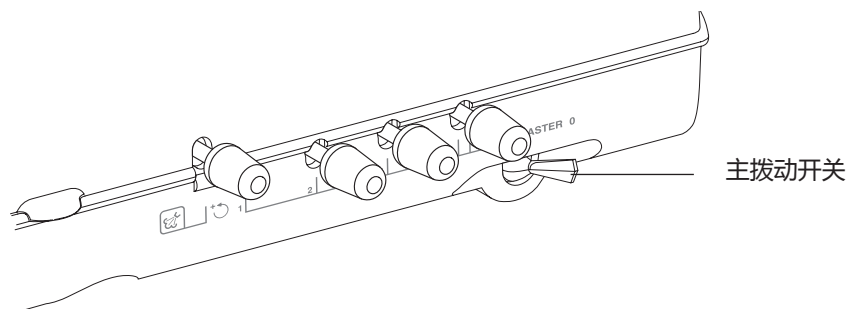

备注 为延长设备的使用寿命，当不使用牙科治疗台时请关闭主拨动开关。

备用主拨动开关位置

根据您的配置，主拨动开关应该放在痰盂、支撑中心或或遥控地箱上。





痰盂功能

您可以使用口杯注水喷嘴下或者触控板上的按钮来控制痰盂冲洗功能和口杯注水功能。这些按钮既支持已设置的操作，也支持手动操作。

图 5. 痰盂性能和控制



表 1. 口杯注水和痰盂冲洗按钮

按钮	描述
 或 	<p>口杯注水按钮：控制从痰盂流入杯子的水流。</p> <ul style="list-style-type: none"> 按下口杯注水按钮进行定时操作。注水时间的厂家预设值为2.5秒。 按下并按住口杯注水按钮进行手动操作。
 或 	<p>痰盂冲洗按钮：可为痰盂冲洗池供应冲洗水。</p> <ul style="list-style-type: none"> 按下痰盂冲洗按钮进行定时操作。冲洗时间的厂家预设值为30秒。 按下并按住痰盂冲洗按钮进行手动操作。

注意：触控板符号标识属于A-dec Inc.公司之专有财产。



提示 在两秒内按下两次痰盂冲洗按钮 ( 或 ) 以启动持续冲洗模式。按一次该按钮可结束痰盂持续冲洗模式。

自定义痰盂冲洗时间或口杯注水时间

若要重新设置痰盂冲洗时间或口杯注水时间，请按如下说明操作：

1. 接触控板上的 ，或者按住口杯注水喷嘴下面的口杯注水和痰盂冲洗功能按钮。在听到一声蜂鸣时松开按钮。
2. 在5秒之内，按住口杯注水或痰盂冲洗功能按钮，并持续所需的时间。
3. 松开按钮。三声蜂鸣表示确认已更改设置。

其他触控板功能

您的牙科治疗台可能包括标准触控板或豪华触控板。



重要信息 有关完整的触控板功能说明，请参见您的牙科治疗台《使用说明》。

图 6. A-dec 500型触控板



停止开关

在降低治疗椅时如果有任何物体卡在痰盂的下面，停止开关会阻止椅子向下移动，以免损坏物件。



备注 在使用治疗椅预设位置功能时，请遵照标准的病患护理注意事项。对儿童患者和行动受限的患者要格外小心。要使治疗椅在任意点上停住，请按下脚踏面板或触控板上任意的治疗椅定位按钮。

调节和维护

痰盂冲洗水流调节

在支撑中心内调节痰盂冲洗水流。拉动罩盖的底边，取下支撑中心的侧盖，进入支撑中心。
痰盂冲洗水流调节步骤：

1. 将管夹阀放在支撑中心内（参见图7）。
2. 在痰盂冲洗功能处于打开状态时，挤压管夹阀可以减少水流。松开该阀可以增大水流。确保水流能够充分地冲洗痰盂。
3. 为实现最佳的冲洗效果，请旋转痰盂冲洗喷嘴以调节水流形式。

图 7. 调节痰盂冲洗水流

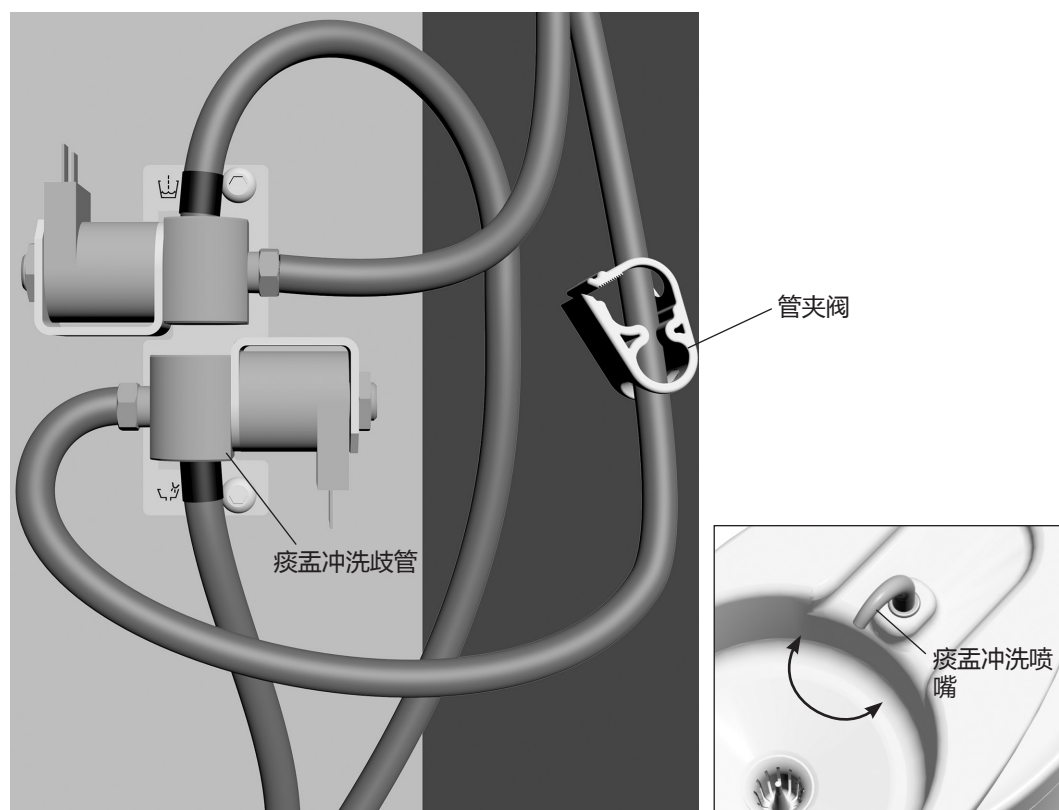

水电和气体管线

A-dec 500型水电和气体管线位于治疗椅安装式牙科治疗台的波状地箱中，或者机柜安装式牙科治疗台的柜子中。要使用水电和气体管线，请抬起地箱罩盖或可移动的柜板。水电和气体管线包括气/水断开阀、过滤器、压力预调节装置、真空管、自流排水管和电插座（参见图8）。



重要信息 有关水电和气体管线调节和维护的信息，请参见您的牙科治疗台《使用说明》。

图 8. 治疗台水电和气体管线（如地箱图所示）

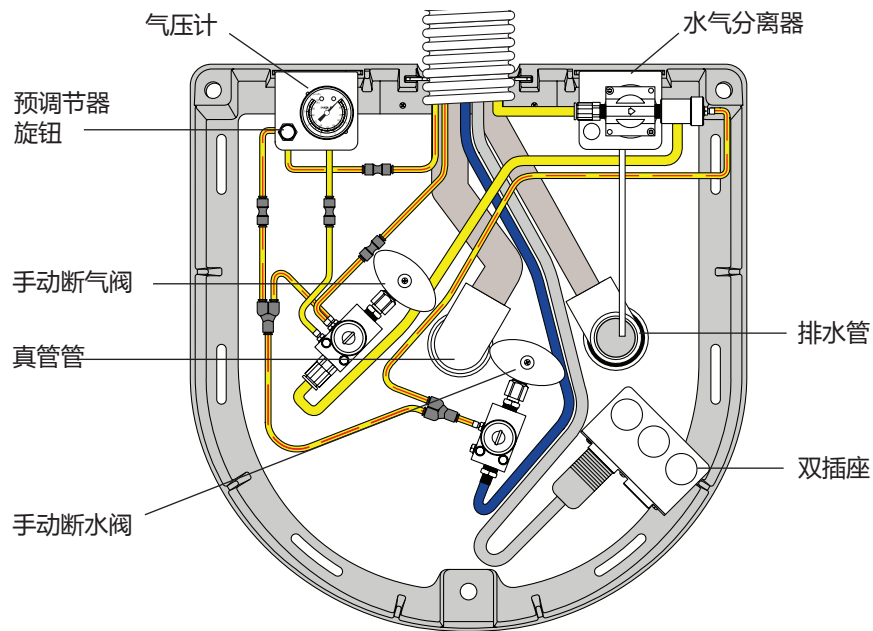

喷嘴和痰盂

弯曲的喷嘴和光滑的痰盂利于进行快捷的清洁操作。每次清洁痰盂时记住倒空和清洁过滤网。



生物危害 可能存在感染性废弃物。请遵循无菌控制协议以预防交叉污染。



注意 清洗痰盂时请不要取下喷嘴。这有利于防止清洁溶液损坏设备，并可防止其污染水源。



注意 不要往痰盂内倾倒固体物质收集器筛网中或痰盂过滤网中的杂物。这样做会堵塞痰盂的排水管。请按照您所在地区特定的监管条例，将其中的杂物倾倒在合适的生物危害容器中。每次清洗后，都应将痰盂过滤网安装到痰盂上，以防残渣堵塞排水管。

自流排放清洁

在每天工作结束时，应冲洗痰盂，以清除排水软管中的残渣。如果不定期冲洗痰盂，残渣则有可能堆积起来并损坏痰盂的排水功能。要冲洗痰盂，运行痰盂冲洗约60秒。

隔离防护

A-dec建议对治疗中涉及的所有触摸面和转移面都采取隔离保护。触摸面是指在牙科治疗过程中需要用手接触且成为潜在的交叉污染点的区域。转移面是指与器械和其他不活动物体接触的区域。

在美国，隔离膜必须按照美国食品和药物管理局(USFDA)指定的现行药品生产质量管理规范(CGMP)进行生产。对于美国以外的地区，请参见您当地特定的医疗设备法规。

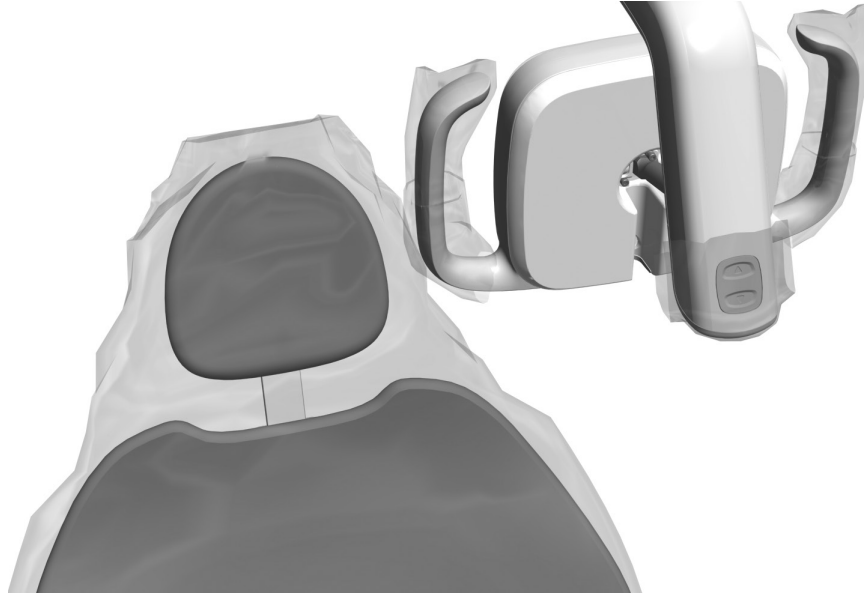

危险 如果您使用了隔离膜，则保持在每次使用后替换隔离薄膜。



重要信息 要了解触摸面和转移面（在隔离防护措施不适用的地方或隔离物受损时）的清洁及化学消毒的建议，请参见设备随附的《A-dec设备无菌操作指南》（零件编号85.0696.06）。该文档还在www.a-dec.com的文档库中提供。

水管线路处理

要获取您的牙科综合治疗机的水管线路处理建议，请参阅《A-dec牙科治疗台独立供水系统使用说明》（零件编号86.0609.06）。



附录：技术规格与质量保证

技术规格

供气、供水及真空方面的最低要求

气：	551千帕（80磅/平方英寸）时为70.80升/分钟（2.50标准立方英尺/分钟）
水：	276千帕（40磅/平方英寸）时为5.68升/分钟（1.50加仑/分钟）
真空：	27千帕（8英寸汞柱）时为339.84升/分钟（12立方英尺/分钟）

维修零部件

痰盂过滤网的更换 零件编号75.0035.03（共5套）



重要信息 有关电气规格、符号标识和其他监管要求，请参见《法规信息、规格和质量保证》文档（零件编号86.0221.06），该文档位于www.a-dec.com的文档库中。



备注 规格可随时变更，恕不另行通知。根据您所在的地区，要求可能有所不同。有关更多信息，请联系当地的A-dec授权经销商。

质量保证

质量保证信息在《法规信息、规格和质量保证》文档（零件编号86.0221.06）中提供，该文档位于www.a-dec.com的文档库中。



A-dec 总部

2601 Crestview Drive
Newberg, Oregon 97132
美国
电话: 1.800.547.1883 (美国/加拿大境内)
电话: +1.503.538.7478 (美国/加拿大境外)
www.a-dec.com

A-dec 澳大利亚

Unit 8
5-9 Ricketty Street
Mascot, NSW 2020
澳大利亚
电话: 1.800.225.010 (澳大利亚境内)
电话: +61.(0).2.8332.4000 (澳大利亚境外)

A-dec 中国

代理人兼售后服务机构
爱德 (杭州) 牙科设备有限公司
浙江省杭州市余杭区塘栖镇顺风路528号五号楼
中国浙江省杭州市, 311100
电话: 400.600.5434 (中国境内)
电话: +86.571.89026088 (中国境外)

A-dec 英国

Austin House, 11 Liberty Way
Nuneaton, Warwickshire CV11 6RZ
英格兰
电话: 0800.ADEC.UK (2332.85) (英国境内)
电话: +44.(0).24.7635.0901 (英国境外)

注册证编号: 国械注进20152170629
产品技术要求编号: 国械注进20152170629



86.0604.06 Rev H
发行日期 2021-05-17
2021 A-dec, Inc. 版权所有
保留所有权利。